

ATIJALAAKII MMAPA'AJATÜIRUA

EKIRAJAWAA SÜNAIN ACHAJAWAA SÜPÜLA KU'YAMALEE

Palajat Atüjalaa



1°

**ATIJALAAKII
MMAPA'AJATÜIRUA
Junainjeejatü Jüikale'eria**

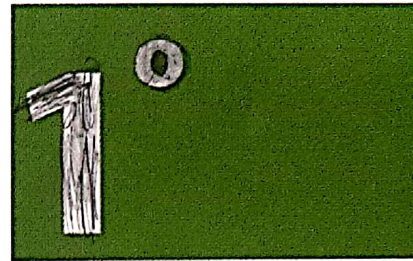

COLECCIÓN BICENTENARIO

Hugo Rafael Chávez Frías

Chi Muleuskai julü tü woimaika
awanajaka Woliwariana Wenesueela

Nicolás Maduro Moros

Jikipujanakai tü woumaika Woliwariana Wenesueela

Corrección, Diseño y Diagramación
EQUIPO EDITORIAL
COLECCIÓN BICENTENARIO

Jüpü'üyajiraalü Ajuitirülü Atijalaa Mmapa'ajatüirua

José Azuaje

Ashajüliirua

Adriana Marchena

Amalia Torrealba

Dalia Díez de Tancredi

Deyanira Yaguare

Gloria Guilarte

José Azuaje

José Camacho

Luisa Gajardo

Ma. Maite Andrés

Ayaakuwaairua

César Reyes

Eduardo Arias

Julio Marcano

Leidy Vásquez

José Alberto Lostale

José Ángel Díaz

Ayatashii sünain anatawaa ashajuusikalü

José Larreal

Jorge Castillo

Omar González

Esteban Mosonyi

Maribel Ypuana

Alatirall ashajushi juka wayunaiki

Dora Palmar

Flor Palmar

Iván Paz

Luis Palmar

Robinson Fernández



República Bolivariana de Venezuela

© Ministerio del Poder Popular para la Educación

Tercera edición: Abril, 2015

Convenio y Coedición Interministerial

Ministerio del Poder Popular para la Cultura

Fundación Editorial El perro y la rana / Editorial Escuela

Tiraje: 66.667 ejemplares

Depósito Legal: lf516201135001195

ISBN: 978-980-218-355-5

Pütchi namüin tepichüirua aashaje'erakana karalo'utakaa tüü

Tü karalo'uta kanüliakalü: **EKIRAJAWAA SÜNAIN AHAJAWAA SÜPÜLA KU'YAMALEE**, ashajuushi pümüin süpüla pi'raajüin sukuwa'ipa kasairua alatakalü sünain:

- ✓ Tü pütapa'akaa, pikirajawa sünain eisalajirawaa jee aa'inmajirawaa süpüla anain pia.
- ✓ Tü kasairua eekalü sünain mmapa'apiakalü, paa'inmajaiwa jee pipijaajiraain sümaairua.
- ✓ Tü wanee kasairua kato'ulu mainmaputkalü sünain ka'lireein wamüin wenshi ka'i.
- ✓ Tü saa'inraajiraaya waneesüle'eyakalü soo'u Mmakalü wamüin wayuukana jee namüin naa wane kasairuaya'asa.

Eesü süpüla paashaje'erüin tü sulu'ukolu müinka süshajuushin oo eesü süpüla püchajaain sukuwa'ipa oo nanaate'erüin pümüin naa ekirajüliikana.

Pünteerü anain wainma aküjalaa, ashantanajirawaa jee pütchi aapirakaa sümaa shikirajüin pia sünain aashaje'era, süpüla piyaawatüin jee pu'unajirüin sünain shi'ipairua kasa mmapa'ajatü. Ma'ayaka weite'erüin pümüin a'yatawaa jee shaitaa, süpüla pütüjain achajawaa, akumajaa jee ejeketüjaa kasairua.

Kasairua Tü aa'innajatükalü eesü süpüla paa'inrüin sulu'u ekirajüleekalü süma ekirajütikalü otta ekirajüikai oo'ulaka pikirajaamaanakana; pipialu'u, namaa kasairua pünain, otta sulu'u wanee apüleewaaya'asa outkajaalein sulu'u epiaajiraapüleekalü.

Puusuteerü anain waneejatüwaisü sukuwa'ipa aa'iraayajatüirua, kanainsü wanee ayaakuwaachon shiyaawatia:

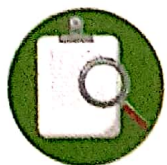

Saa'inraayajatü achajaaya: Eesü süpüla piyuluin ekiirujunaa anain süpüla e'raajaa kasa alatakalü, e'rajia, ayoujir'eria, ayaawatia, ashajaa müsia ajattiraa.



Aa'nraayajatü akumajia: Püntheerü anain sukuwa'ipainjatü akumajia müsia anaatiria kasairua akumajuushiirüin.



Aa'inraayajatü ejeketüje'eria: Eere we'iyatüin pümüin sumkumaje'eria kasairua jekennuu jaloulinjatü süpüla anain epijaayaa.

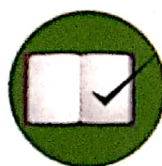

Apal itküjia: Supülajatü pi'rüin pansaain tü ekiiru'ujunaa eekalü sünain tü aa'inraanakalü müsia tü aashaje'ennakalü achiki.

Paa'inmaja karalo'utakalü tüü müin aka wanee akoroloo nainjain napushuwa'aya tepichi jieyuu oo'ulaka tooloyuu a'yataajeenakana süka.

Wounejaain pia puu'ulakajaiwa süka ayaawanajaa paa'inru'u, ayaawataa oo'u, asanawaa, akumajaa otta akumale'eraa süka atijalaakii mmapa'ajatüirua. Süpüla ainjatüin püpüla müsia paa'inmajüin sümaa kajutuun tü "Wei mmapa'ajatükalü" oo'ulaka tü "wepiajiraakalü" wapushuwawa'a kato'una eekana soo'u pülaneetakalü tüü.

Putchi namüinjatü naa ekirajüliikana, jieyuu jee tooloyuu, müsia apüshiirua

Tü karalo'uta TÜ MMAPA'AKALÜ: SHIA WEPIA alü'jasü aipirua aashaje'eria suchukuwamaajatü waneejatuwaisü sukuwa'ipairua mmapa'ajatü müsia mmapa'apia eekalü wa'atoupünaa. Ee'iyatütünüsü müin aka yootirawaa namaa tepichi, jieyuu jee tooloyuu ekirajaashiikana, süpüla süchijiraain naa'in ne'rapa apashiin naya sümaa tü karalo'uta nama'anakalü.

Tü aashaje'eriakalüirua kajuya kasa kachuwakalün müsia sünaajia o'uninnüsü süchiirua shiyaawanajia oo'u tüüirua, akatsa'a tü sünaajieekalü süpüla shikirajünapa aka shieerü su'unaka achiirua sukuwa'ipa shiyapajia natuma na ekirajüliikana müsia tükee'ireekalü natijaain oo'u na tepichikanairua.

Sünain karalo'utakalü tüü, tü eekalü sulu'u atijalaakii mmapa'ajatüirua a'yataawushi anainrü sukuwa'ipalu'uin kachukuwajiaa, achajawaa, akumaje'eraa müsiaejeketüjaa, sulu'ueejirawaakajatüin. Ee'iyatünüsü müinka a'yataajiraawushi kottiraakajatü müsia mma'apa'apiaajatü kottaleein. Nnojotkalaka waneein karalo'uta ne'e shia shia süpülajatü atijaa achukuwaairua malu'uin natuma na tepichi ekirajaashiikana.

Shi'yataanawaipa anain wanee achukuwaa eesü palajanaa wanee ekeroliaa süpüla kee'ireein shia. Ee'iyatüna mataalasia süchiki putchiirua sümaa paliraain ashajuushiirua, ejeerajuushi müsia aa'inraayajatüirua atijiajatü shi'ipaaya sünainpünaajatü tü kachukuwakalü aashaje'eriakalü. Sa'atalu'u aashaje'eraikalü ee'iyataasü waneepia wanee ashajuushi apalitäkujia tü aküjüjünakalü achiki yalaala, kayaawatiasü wanee ayaakuwaachon süpülajatia apalitäkujia oo a'lakia.

Ee'itaanaleesü apünüin skuwa'ipa aa'inraayajatüirua, süpülajatü shi'yataaya achajawaa, akumaje'era müsia ejeketüje'eria. Kayaawatiawaisü süka wanee ayaakuwaachon süpülajatia. Aa'inraayakalü tüüirua süpülajatü a'yataaya kottiraain, eejirawaa natuma tepichi jieyuu namaa tooloyuu, eejirawaa namaa ekirajülii jieyuu müshii tooloyuu, namaa nepishiirua, oo'ulaka, sumaa wayuuirua sulu'ujeewalü epiaajiraapüleee eerein, anakana süpüla eiwaajüin sünaain anaajaa a'yatawaainjatüirua sünaain ekirajia, a'yatawaainjatü eiwaajia epiaajiraapüleeru'u oo a'yataaya ama'anaajeejatü.

Naa tepichi jieyuu jee tooloyuu sünaainkana 1ru atijalaa, neiwali'iya aapaain sukuwa'ipa tü aashaje'eraa müsia ashajaakalü, cho'ujaakalaka neiwaajünüin sutumaa wayuu laülaayuuirüin sümaa tü na'yataaainkalü sünaain tü achukuwaakalüirua müsia tü aa'inraanajatükalü süpüla jüüjüüin süshokottia nanüiki. Na'aya sukuwa'ipa aa'inraanajatü makatka e'rajaa a'ato'upünaajatüü, ayaawanajaa oo'u, oo'ulakajaa kasa eekai mapüleeein, ejeerüjaa, akumale'eraa, anaajaa, akumaajaa, ma'yaka saa'in yootirawaa, ashajaa müsia aashaje'eraa.

Saja'ttiamüin karalo'utakalü e'itaanüsü kajuyasü aasjake'eriaairua süpüshire'eya tü achukuwaairua ee'iyatünakalü ya'yaa sünaain müinka sukuwa'ipa aküjalaaairua, achikiirua, nachukwamaajatü ejeketüje'erüliirua woumainpa'aje'ewalii oo'ulaka wane alijunairuaya'asa atijalaakiimaajana Venesueelaje'ewalii.

Shia kee'ireeka waa'in jüüjüüin na'ayataaya naa ekirajülii jieyuu namaa tooloyuu sutuma karalo'utakalü tüü; süpüla nachecheraain sünaainjee, nayulaiwa wanee sukuwa'ipa nekirajia eeinjatükalü atuma atijaa atijalaakiimaajatü sümüin wayuu, ama'anajeejatüü süka wanee e'riaa eejiraasü taashekuwa'ipajatü, müsia aapüinya'asa atijaa supushuwa'ale'eya namüin naa wayuu eereekana müin aka tü sümakalü tü Sükaralo'utain mulo'usukalü Woumain Woliwariaana Venesueela, Tü Lei A'yataayakalü, sünaain Ekirajia müsüja'a a'yatawainjatükalü oo'ulaka püroküraküraamairua su'unajatükalü achiirua ekirajia venesueelajatü.

Tü ashajütikalü jee na ashajülüikana.

Ee'iyatia

Süpana

Koutirai waya kato'usü waa'in.....	9
Su'wanajia mmapa'a eere waya...	27
Wuinkaa.....	41
Akutulawaa süma talataa.....	59
Tü aawainniikalü ya tautpuna....	75
O'unajawaa	
juttatsiitu'upünaa.....	91
Aashaje'ennajatü.....	107

KOUTIRAI WAYA KATO'USÜ WAIN



¡Püshantanaja kasale wayaawatüin aka kasairua mmapa'ajatü!

Pasanain sünain piamasü su'uya kasuujasü
eesü wanee süsü ishoonasü,
kouyaserein oo nnojorule juya
ayatsia shü'lüin.....

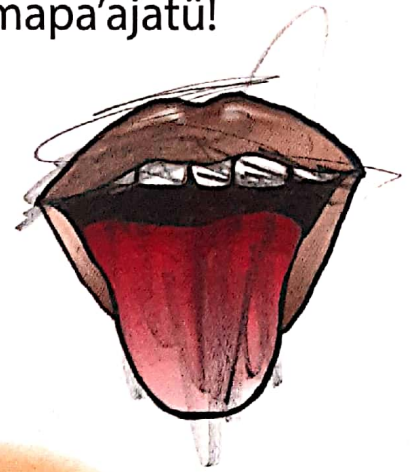

Piamasü wayuu, ja'raiwai nachon
naintiraapa a'watiraachenshi.

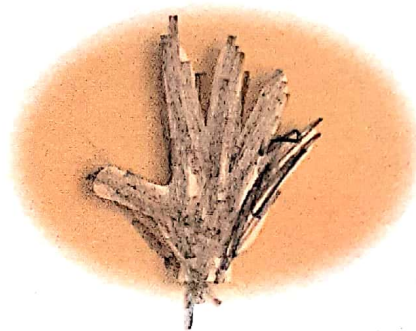

Pasanainsü tanain wanee kasa kamunasü
piama analaaya ta'atalu'u,
eepünaale shikerolüin tü joutai wülesükaa
jee süle'ejüin süsanalaanapa.



Maka terüülüin shia e'rüsü taya
maka tasürülüin shia ala'apüjasü taya

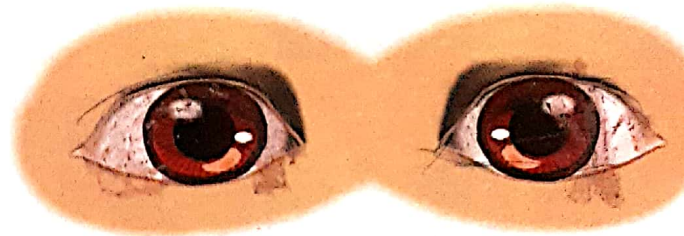

Jouya Anüü shi'raajia wainmapüleewaa sünnain kasairua kato'uluka

Wattasaaliimainmapulaasünnaintükasairuakato'ulueekalümmapa'ajatüin, eekalü süpüla wakotchajiraain müinka mürülüirua, wunu'uliirua, onkuirua jee wanee kasairua jo'uuche'echonniya'a eekalü ne'e süpüla ennaa süka tü kasa akumalaa e'riaajatükalia.

Süpüla e'raajia tü mainmapüleewaakalü we'iyateerü joolu'u su'uluku kasairua kato'ulu..

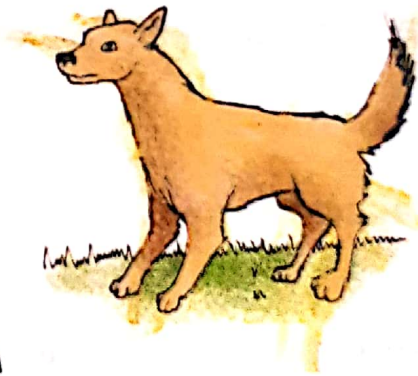
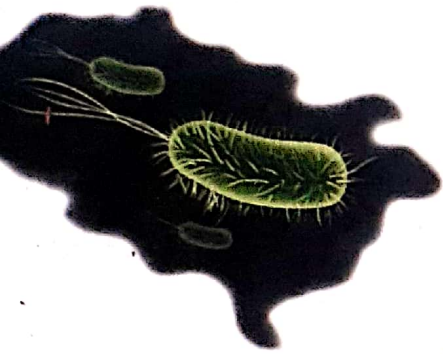

Anashii we'raajirale...

Piiraka sümüin pütapa'a sulu'u wanee rouya.
¿Kasa pi'raka pütapa'apünaa?

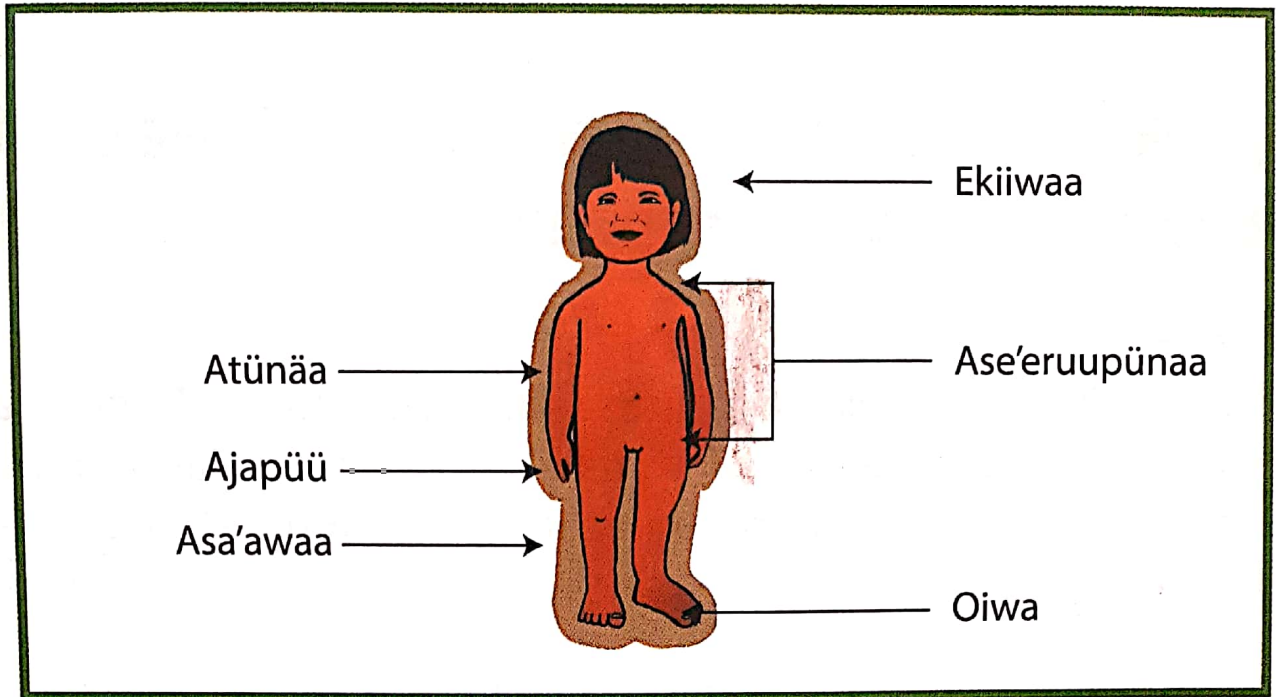

Pukumaja wanee shiyaakuwa wayuu, püshajaka'a sünüliawai tü e'ipaakalüirua:

Ekiwaa: o'uu, eichii, aanüküü, ache'ee.

Ase'eruupünaa: aa'into'u, ale'epünaa, asapüü.

Eipaairua iipünajatü anainwaa: atiünakii, atünaashü'ü, atünaa, asatalaa, ajapüü, ajapiraa.

Eiipaairua mmalu'upünaajatü anainwaa: apü'üü, asa'waa, asapainwaa, oiwa, ouliiaa.

Eesü süpüla süka pütapa'a puwataain pütalu'u, pu'waankajüin, waraitüin musia shi'ichiru'ukain puwu'i.



¿Jetsü a'ataa pünain paa'inraayaka tü wamayütkalüirua?

Ma'ayaka paa'alüin sheejuu kasa, pu'ulaküin she'ejü eküülü, paapajüin jayeechi. ¿Jetsü pa'atairua pi'yate'eraka pünain süpüla tia?

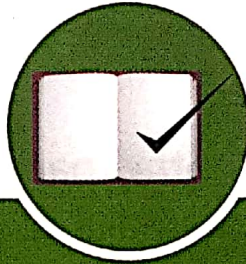

Wainmaputsu shi'ipa natapa'a wayuu, tü akutule'erakalü waya süpüla awatawaa, ekaa, aapajaa, e'raa, aapawaa kasa jee

¡Taa'inmajüin tatapa'a musia tatalu'u süpüla anain taya!

Süpüla anain waya, cho'ujaasü wa'inmajiraainjanain



1. Jülüja paa'in su'uluku eisalajiraaya pa'inrawaikalü süpüla anain pütapa'anain waneepia.

¿Jetsü wane sukuwa'ipaka eisalajaayaa aa'inneeka süpüla anain supushuwa'a natapa'alu wayuu?

Yooto pia namaa püpüshi otta naa a'lakajaaliikana eküülü sulu'u ekirajülee, jamüin shiisalajaaya sukumajia eküülü. Püshaja sulu'u karalo'uta pi'yataayapala.

Süpüla anain pütapa'anain weinshi acheküsü:

- Po'oojuin weinshi.
- Pu'lojoojin pajapü süpülapünaa jee süchikijee ekaa.
- Pülo'oojüin pai pütamaaiwa'aya, piisalaapa jee süchikije'ewai ekaa.
- Pu'lojoojin pajapü süchikijee ashiitaa jee awuna'apajaa.
- Mulo'uin wüin püsüin.
- Pansaain piküin.
- Pansaain putunkia sümaa peemeraaya.
- Na a'yataaliikana süna'in eküülü no'olojoinjatü najapü otta tü eküütikalüirua.
- Kero'useinjatüin eküülü suulia su'ttajüin ja'yület sa'aka.
- A'yate'eraa atapa'a jee atalu'u.

Mmapa'a süpülee mürütkaüirua

Piyaawata naa mürütkaüirua kayaakuwakana ya'ya.



Jülüja paa'in wuchiirua eekalü pi'rüin soo'u napülee mmapa'ajatüirua.

¿Pitijaa oo'ulu?

Chi wuluikai wuchii
Shiyaawase woumain mulo'usu.



Pukumaja shiyaakuwa wuchiirua jee pii'iyata sünülia sa'atairua: shikii,
süse'eruupünaa jee wanee shi'ipairuaya'a.

Piirakaa sümüin sütüna'ipa wuchiichonniirua kayakuwakalü ya'yaa.

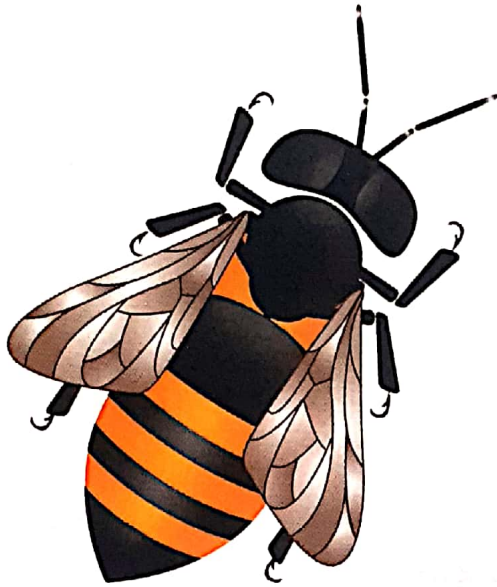

Püshaja sulu'u pükaralo'utain:

- ¿Je'ra atüana'ipaa süanin wuchiichonni?
- ¿Je'ra sütüna'ipa wanee woosoleechi, wanee, erü, katio'u?
- ¿Kasa naatajatüwaika süanin sütüna'ipa mürülüirua wachuntayütikalü anülia?

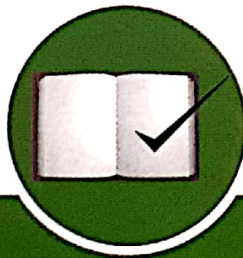

Naatajatüwai sütüna'ipa tü mürütikalüirua. Choujasü namüin süpüla

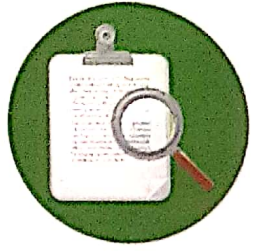

Akumaje'era sükamüsalaa

Puchunta sümün pii süpolojüle yootsu wüin sulu'u wanee wüshü ke'rousein.



Sülatapa poolo'jaralimuin naata, kaikai sümün pii saakalün shi'rouse wushüka jee püna'laa sümün.

Ee paa'in. Tü wüin poolotusükalü ishasü wayuu sutuma, nnojotlü paa'inrüin tüü pümüiwa'a.

¿Ayataan müsüche wüinkaa sulu'u wushüka eera?

¿Jalakuwatsüche wüin cho'ujaakalü yaa sulu'u wushüka?

¿Kasa a'wanajawaa alataka yalaala?

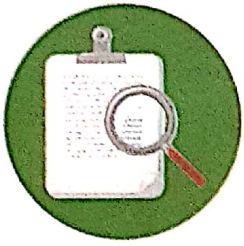

Wakumajira shamatsuüka

-Puchunta kaaliwaa pipialu'u sümüin wayuu eekai laülaain puulia, süpüla shi'itaain wanee iita süma yootchon wüin sulu'umüin tü achechejiakalü wüin.

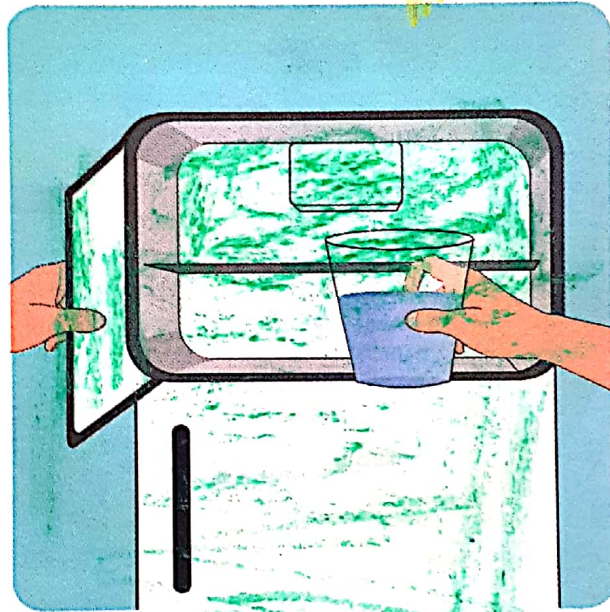

-Pa'atapajaka'a 25 minuuta, süpüla pünalaain jamüin tü wüin pi'ite'eraka sulu'ushejemiasepüleewüinchesüka. Püsürülaneweerakalü, paa'inrasuchukuwa'a sünaainmüin wanee oora. Pejeerüja tü pi'rakaa.

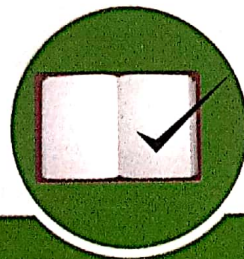

Mainmapulu su'wanajaayapala tü kasakalüirua. Eesüle'e su'wanajaale shiyoluju, ayurulaasü, ashataasü, ojoloochijaasü, apalirajaasü jee su'wanajaain sütapa'a, nojotpaje'e awanajaain tü shushulakalü.

We'raaja su'uluku a'wanajaaya kiimikanainjatü

Ma'ayaka een a'wanajawaa sütapa'apünaa kasairua, ka'wanajaalesü sütalu'upüna'aya, sukumajaaka anainjee kasairua jeketü. Anasü wachajaajiraalein.



¿Kasatannuuche eerajan?

Sünaa sütapa'a kasairua shia wayaawataka aka jamüin shiairua jee jamüin sukumajaain eekai jeketüin.

Ja'yataa joolu'u sünain apünüinwalin jaya sümaa wanee wayuu ee mulouin joulia.

- ¿Kasa chou'jaaka jamüin?
 - Piama kineeya
 - Waneeshi limuuna a'oyotooushi süse'erupünaa
 - Piama pülaata pülaastika.

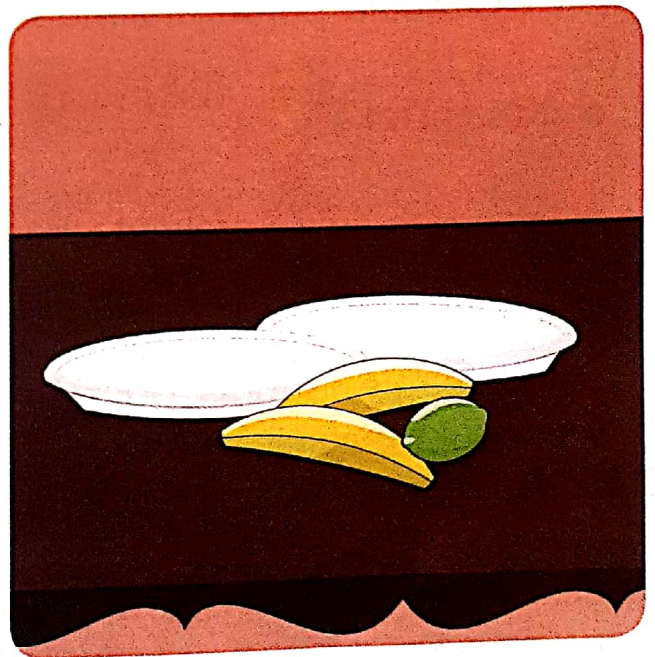

● We'rajaajaale:

1. Jashojoo süta kineeyakalüirua. Je'itaa wane'ewai kineeya sulu'u pülaatakalüirua.

2. Pü'liichira limuuna soo'u wanee kineeyakaa.

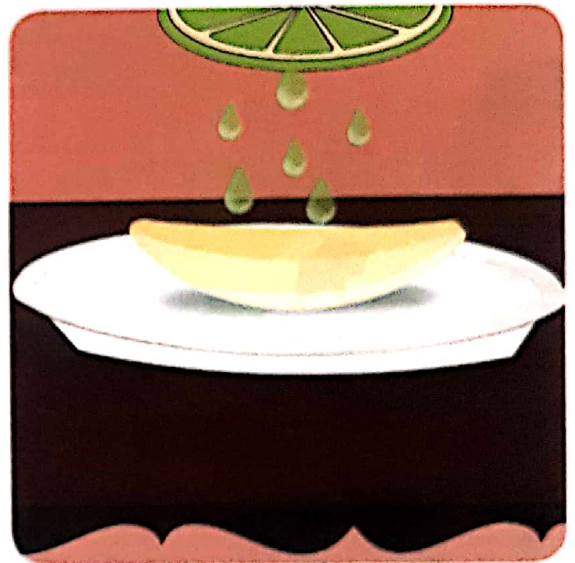
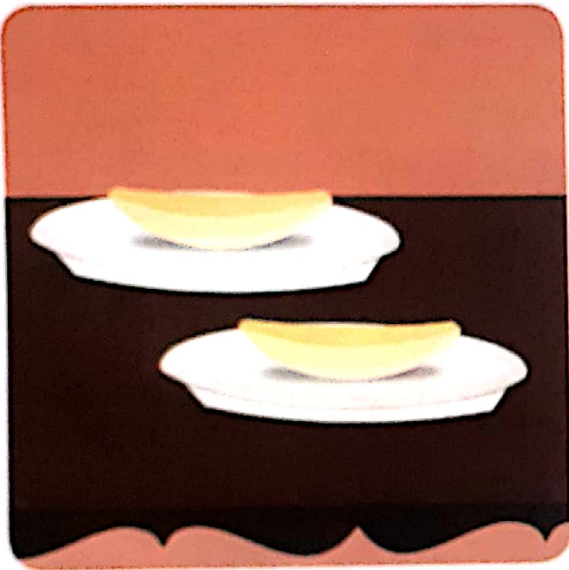

3. Pa'atapaja poloo jaralimü sataa kai süma'a.

● ¿Kasa pi'raka?

Jejeetta sulu'u karalo'uta paa'inraaya shiyaakuwa wanee kineeya.
¿Eesia a'wanajawaa süna'in kineeyakalüirua?

Anouipa'ale süpüla joutai su'ulukü tü eküütikalüirua amütsiiajaasü
süna'injee suku'majaain wanee kasa jeketü sa'akajee. ¿Jamüsüche limuunakaa
sa'aka kineeyaka ayatakane'e shia?



Atolooinwaa pülasükalüirua

Sujuitinnüle wanee kasa jeketüin eesü a'wanajawaa sünain. Juchunta eiwaajünaa sutuma wayuu laülaain juulia.

- ¿Kasa choujaaka jamüin?
 - Pooruwa a'ajaayaa.
 - Shira 2 limuuna
 - Piama pülaata pülaastikuchonii.
 - Wanee alepü.
- ¿Jamüinjatü jatuma?

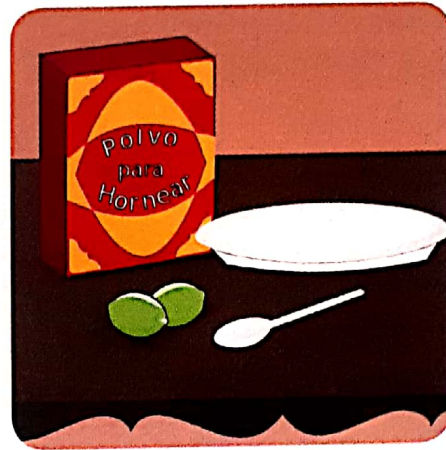

Jejita sulu'uwai iitakalürüa wanee jikaloo pooruwa a'jaayaa.

Jo'yoto shirakalü limuuna soo'u tü pooruwa a'ajaayakalü sulu'u waneesia iita'a.

¿Kasa alataka pi'irüin sümüin pooruwa sulu'ukalü iitaka?

Pejeerüja shiyaakuwa tü alatakalü. ¿Eesia a'wanajawaa sünain?

Eekaja'a katoloinjaaka shia akajatü sukumajaain kajoutainsü sünain.

¿Jetsü süma'a katoloinjaain pooruwakalü? ¿Tü pooruwa ji'yotokolu oo'u shira limuuna wanaawasü sümaa tü wanee? ¿Kasa naatajatükaka sünain a'wanajawaa atapa'a suulia a'wanajawaa ashulaa?

Suku'majaale wanee kasa jeketü sünain wane'eya'asa, shia a'wanajaaka shushuralu'u, a'wanajaalaa kiimikanainsü sünülia.

Pütijaa soo'u..

Müleka sukumajaale atoloinwaa eesü süpüla nnojoluin sükajatüin sukumajaain wanee kasa jeketü. ¿Jamüsüja'a püchokolui wanee maraaja kalu'in waraapa? Katoloinjaasü sükajee sükatalaain tü joutai me'rujukalü paliraain sümaa su'wuinshi waraapa sulu'ukolu mara'ajalü. Ya'yaa nnojotsü een a'wanajawaa kiimikanainjatü.

Sou'kaiwai werüin wa'toupünaa su'wanajaalaa kiimikanainjatü. Ma'aka saa'in: tü kosoliina o'yotünakaa süsüin e'ejetüü, sa'ajüin sulu'u motootkalü eejeere sukumaje'erüin sojoutaisein müsia süpalirain yuuitalüin ajuitaakalü süsisirain e'jetuukalü, sulu'upünaa asanajiaakalü süle'erupünaa.

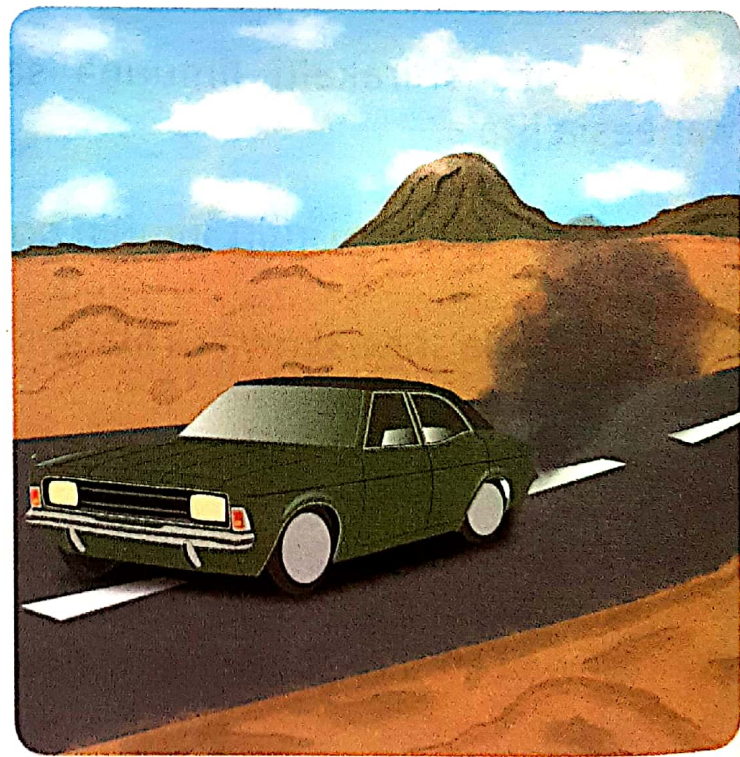

Waa'inrüinjatüle wanee asijuushi, wanatüin palajanaa shikikaa, we'itaa wamüsia lemüche ee wo'yotuin kaasü soo'u, süchikijee wepejaain süka poporo. Yaaulerü mapa we'reerü jamüin sukumajaain kasairua jeketü, ma'aka pali'i jee wanee joutai sujuula.

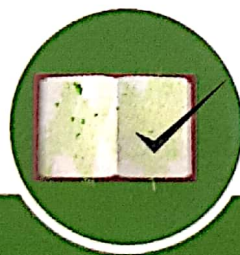

Tü a'wanajawaa pí'irakalü, shii'iyatia a'wanajaaya kiimikanainsü. Sukuwa'ipalu'u ya'yaa, apalirajiraasü shushula kasakalüirua süpüla sukumajaain kasairua jekennuu.



Aku'majaa yaja'a

- Yootira pia sümaa wayuu mulo'uin puulia süchiki jamüin sukumajia yaja'a. ¿Jamüsü sukumajia?, ¿Kasa cho'ujaaka sa'akajatüin? ¿Je'rawalinjatü sa'aka? ¿Jamüsü sa'ajaaya?
- Püchajaa süchikimaajatü, püshaja wanee sukuwa'ipa sukumajia yaja'a putuma.
- Pejeerüja shiyaakuwa sa'akakalüirua, jamüin sukumajia jee sa'ajaaya.
- Piyaawata a'wanajawaa alatawaika pi'rüin wanaa sümaa sukumajünüin yaja'akalüirua.
- Pikiraa tü yaja'akalü akumajuushikalü sünain wanee outkajawaa nama pikirajaamaanakana.

WUINKAA

*"Sünainje wuinkaa
nukumala ma'lewa
kasairua supushuwa'a
sünainkalü mmakaa*

*Nulu'wataala juya
chaya jutatshijee
antirakaai nümanee
aapakai naña
wepijaain anainjee".*



Tü wüinkalü, aapüsü kataa o'u

Jülüja pa'in tü kasairua pa'inrakaa so'ukaliika.

¿Je'ratuwa paa'inraain süka wuin?

Apaashii waya wüin Weinsü.

Anüü su'ulukuwai kasairua waapaakalü apüla wüin:

- * Süpüla wasüin so'ukaiwai.
- * Süpüla wo'ojüin.
- * Süpüla wo'oyotuin sou wunu'ulia.
- * Süpüla wakumajüin eküülü.
- * Süpüla wo'olojooiin wepiapa'a.
- * Süpüla shaitaa jee ayoujirawaa shirokupünaa.

Piirakaa kasale aapaanüin apüla wüin sünain ayaakuwaakalüirua tüü.

Jain muin jara'ai taya:
itairüü tashijain
ayatüshu yaruttuin



¿Epijaashiicheje waya nnojorule wuin?

Tü kataakalü o'u süpa'apüna tü mmakalü, sükajeejatü ein wuin.

Piirakaa sümüin shiyaakuwa pülaneeta koo'ukalü waya, kasatatsü wüinkalü sünain.



cho'ujaasü tü wüinkalü süpüla epijawaa sümüin tü wuchiikalüirua, sümüin tü wunu'uliakalü, tü wayuukalüirua jee wane kasairua kato'uluya'asa.

Püshaja sulu'u pükaralo'utain, sünülia wainma wuchii jee wunu'ulia eekai pí'raajüin epijaain shiroku wuin.

Waya wayuukana waapaain tü wüinkaa sou'kai süpüla wa'inrüin wainma kasa.

Acheküshii wasüin wuin so'ukai Tü wüinkalü süpüshi eküülü, aapüsü anaa wamüin.

Piirakaa sümüin ayaakuwakalüirua tüü otta piyaawata kasain aa'innüin süka wüinkalü.



¿Eesüche süpüla wa'inrüin türa ayaakuwaalu'ukalü süka kasa naatain suulia wüinkalü?

¿Jamataalasüje watuma o'oojoo, akumajaa eküülü, awulejaa wepiapa'ana nnojorüle wüin wama'ana?

Cho'ujaasü wüin wepialu'u.

Aapawaa tü wüinkaa jee anale saa'inraaya!

Tü wüin aapaanakalü aa'inraayaain shia tü wüin miichipa'amüinjatü wamakaa.

Pirakaa sümüin ayaakuwaakalüirua tüü.

Shi'yoniaale soo'u pünaja, süsüinre mürüle jee epijiaain jime; **apünajiaasü müsia epijiaain wuinkalü**

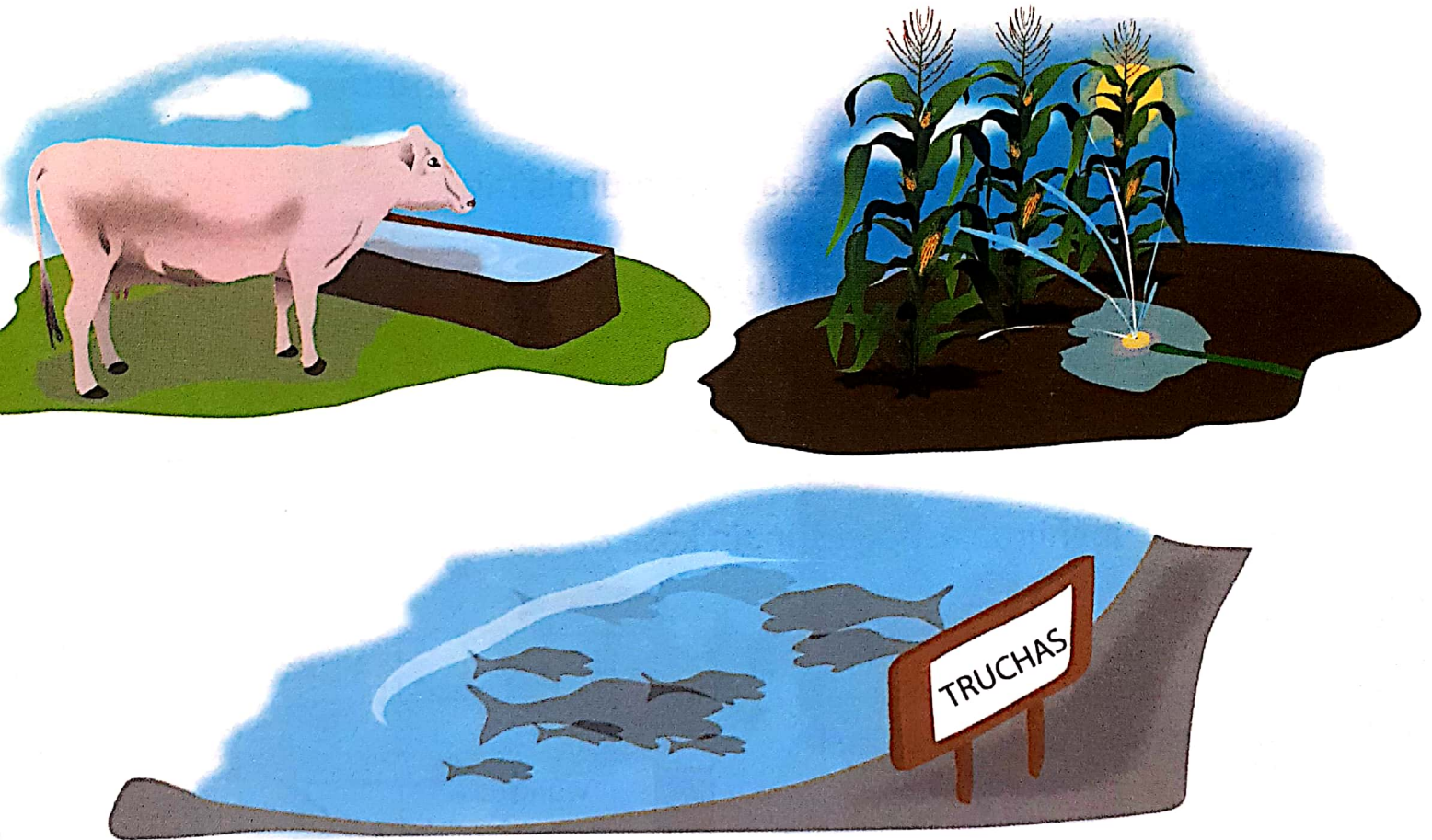

Tü wüin miichipa'amüinkalü müsia tü apünajiaakalü oo'ulaka epijiaain jalouisü anaate'eria a'yataalaa miichipa'ajatü müsia yüüjalu'ujatü.



Wüin... ¡Eesü ja'aka jira weküin!

Wayaatüle eküülü eekai ka'wainshein sünnain wa'yataajiraain sümaa wayuu laülaain woulia.

¿Kasa cho'ujaaka wamüin?

ja'arai eküülü laatalujutu jee marajalü, eekalü ku'likiru'u otta sulu'u neweerakalü.

¿Jameerü watuma?

- Kayaawajia putuma waneesia sünnaimüin ja'rai.
- Jaashaje'era sünnülia sa'akatu'ujana sünnainwai süttakalüirua eküülü
- Punaata sünnain wanee piencha'atalü müin aka saa'in tüü jee pipiraja shia.
- Pu'unira süchiirua ashatia sünnain kasa palajatükalü.

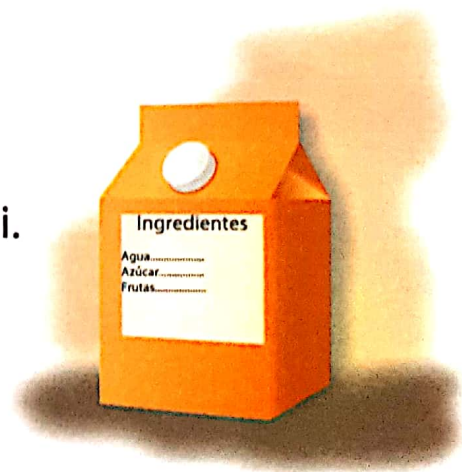

Je'rasü eküülü paliraain sümaa wuin sa'akatu'ujanain.

	Kasa wayuu	Ka'akasü wuin	
		aa	nnojoo
1	Shira süchon wunu'ulia	✓	
2			
3			
4			
5			

Eesü súpüla paa'inrüin suchukuwa'a a'yataalaakalü tüü süka tü kasairua aikünakalü súpüla awulejia miichipa'a, súpüla keisaljiraaya müsia alaajuushiirua shipi ayuulee. Neiwaajeein pia püshi sümaa pii sünain achajawaa.

Tü wüinkaa wane kasa cho'ujaasü ma'in sünain sukumajia wainma kasairua, jaitarü nnojoluin eitaanüin sünülia sa'aka su'ulukuwai, eepajaa shia.

Cho'ujaasü wüin súpüla o'ttiraa a'yatawaa eekai een ne'e, o'lojiaasü, a'yajaayasü, a'lakajiaasü jee eemiajasü maakina a'yatayaakalü sulu'u akumajüleekalü. Apalirajiasü tü kasakalüirua akumaje'enajatükalü otta súpüla kasairua ajutunuinjatüin.

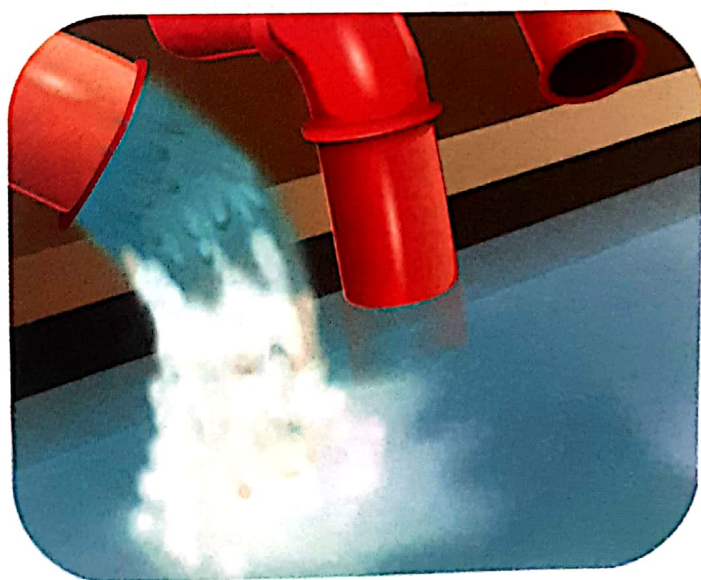

Wüin akumajiaasü sünülia a'yataayaale shia sünain akumaajaa kasairua.

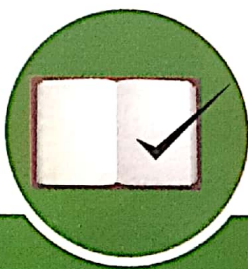

Maimaputsu kasairua aa'inraanakalü süka wuin müsia
süsünüinjatüin sutuma wayuu sünain mainmain sukuwa'ipa.

Jaloulee amüin wüin miichipa'a, wuna'apü jee akumaje'eriain
kasairua, saapüin eenjatüin kasairua cho'ujaakalü ma'in wamüin.

Sükajee tia tü wüinkaa wanee kasa süpülajatü epijawaa sümaa
anain akuwa'ipaa.

Shikiirua wüin

¿Jalajeejatü wapüla tü wüin wainraayakalü aka wainma kasairua?

Shirokujee Süchiiruai, sünainjee luwopu, sulu'ujee laairua.



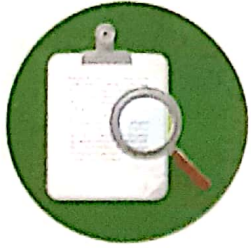

Akumaje'era sükamüsalaa

Puchunta sümün pii süpolojüle yootsu wüin sulu'u wanee wüshü ke'rousein.



Sülatapa poolo'jaralimuin naata, kaikai sümün pii saakalün shi'rouse wushüka jee püna'laa sümün.

Ee paa'in. Tü wüin poolotusükalü ishasü wayuu sutuma, nnojotlü paa'inrüin tüü pümüiwa'a.

¿Ayataan müsüche wüinkaa sulu'u wushüka eera?

¿Jalakuwatsüche wüin cho'ujaakalü yaa sulu'u wushüka?

¿Kasa a'wanajawaa alataka yalaala?



Wakumajira shamatsuüka

-Puchunta kaaliwaa pipialu'u sümüin wayuu eekai laülaain puulia, süpüla shi'itain wanee iita süma yootchon wüin sulu'umüin tü achechejakalü wüin.

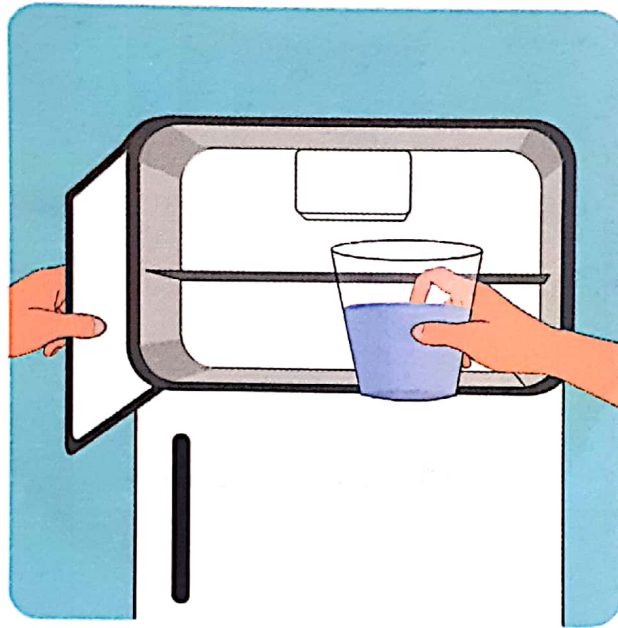

-Pa'atapajaka'a 25 minuuta, süpüla pünalaain jamüin tü wüin pi'ite'eraka sulu'ushejemiasepüleewüinchesüka. Püsürülaneweerakalü, paa'inrasuchukuwa'a sünainmüin wanee oora. Pejeerüja tü pi'rakaa.

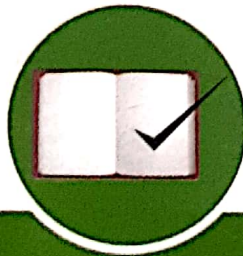

Mainmapulu su'wanajaayapala tü kasakalüirua. Eesüle'e su'wanajaale shiyoluju, ayurulaasü, ashataasü, ojoloochijaasü, apalirajaasü jee su'wanajaain sütapa'a, nojotpaje'e awanajaain tü shushulakalü.

We'raaja su'uluku a'wanajaaya kiimikanainjatü

Ma'ayaka een a'wanajawaa sütapa'apünaa kasairua, ka'wanajaalesü sütalu'upüna'aya, sukumajaaka anainjee kasairua jeketü. Anasü wachajaajiraalein.



¿Kasatannuuche eerajan?

Sünaa sütapa'a kasairua shia wayaawataka aka jamüin shiirua jee jamüin sukumajaain eekai jeketüin.

Ja'yataa joolu'u sünain apünüinwalin jaya sümaa wanee wayuu ee mulouin joulia.

- ¿Kasa chou'jaaka jamüin?
 - Piama kineeya
 - Waneeshi limuuna a'oyotooushi süse'eru'upünaa
 - Piama pülaata pülaastika.

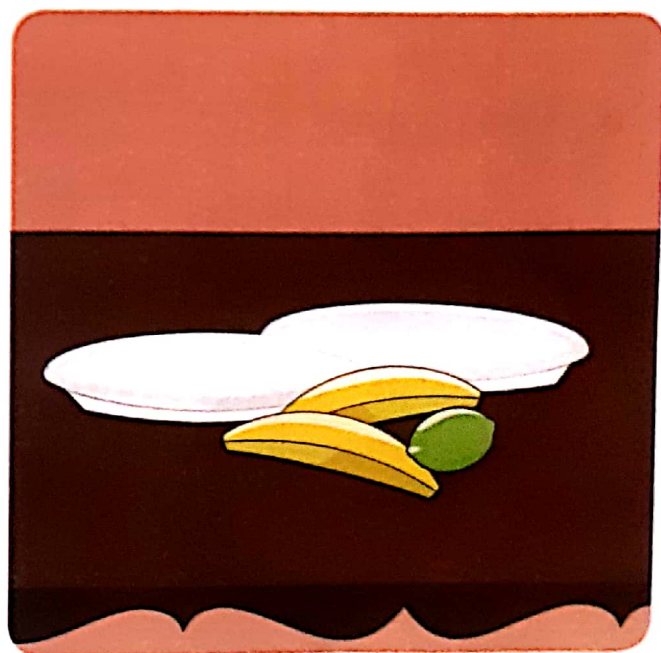

- We'rajaajaale:

1. Jashojoo süta kineeyakalüirua. Je'itaa wane'ewai kineeya sulu'u pülaatakalüirua.

2. Pü'liichira limuuna soo'u wanee kineeyakaa.

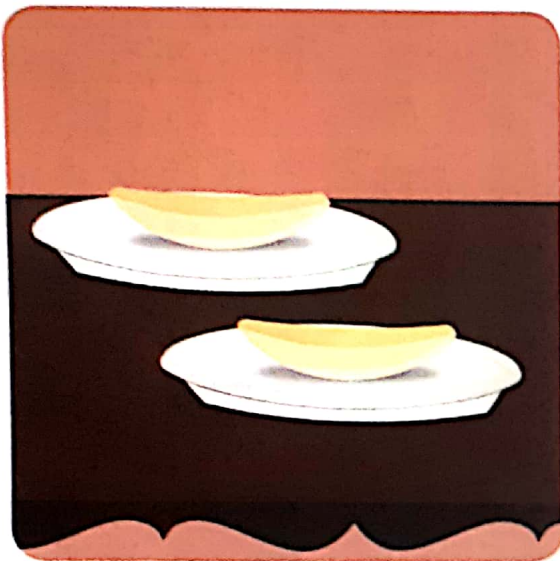

3. Pa'atapaja poloo jaralimü sataa kai süma'a.

- ¿Kasa pi'raka?

Jejeetta sulu'u karalo'uta paa'inraaya shiyaakuwa wanee kineeya.
¿Eesia a'wanajawaa sünain kineeyakalüirua?

Anouipa'ale süpüla joutai su'ulukü tü eküütikalüirua amütsiijaasü sünainjee suku'majaain wanee kasa jeketü sa'akajee. ¿Jamüsüche limuunakaa sa'aka kineeyaka ayatakane'e shia?



Atolooiwaa pülasükalüirua

Sujitinnüle wanee kasa jeketüin eesü a'wanajawaa sünain. Juchunta eiwaajünaa sutuma wayuu laülaain juulia.

- ¿Kasa choujaaka jamüin?
 - Pooruwa a'ajaayaa.
 - Shira 2 limuuna
 - Piama pülaata pülaastikuchonnii.
 - Wanee alepü.
- ¿Jamüinjatü jatuma?

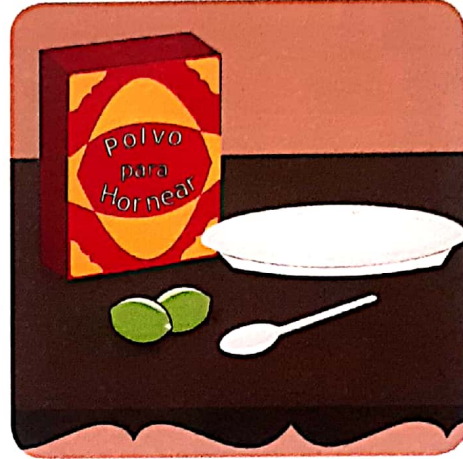

Jejita sulu'uwai iitakalürüa wanee jikaloo pooruwa a'jaayaa.

Jo'yoto shirakalü limuuna soo'u tü pooruwa a'ajaayakalü sulu'u waneesia iita'a.

¿Kasa alataka pi'irüin sümüin pooruwa sulu'ukalü iitaka?

Pejeerüja shiyaakuwa tü alatakalü. ¿Eesia a'wanajawaa sünain?

Eekaja'a katoloinjaaka shia akajatü sukumajaain kajoutainsü sünain.

¿Jetsü süma'a katoloinjaain pooruwakalü? ¿Tü pooruwa ji'yotokolu oo'u shira limuuna wanaawasü sümaa tü wanee? ¿Kasa naatajatükaka sünain a'wanajawaa atapa'a suulia a'wanajawaa ashulaa?

Suku'majaale wanee kasa jeketü sünain wane'eya'asa, shia a'wanajaaka shushuralu'u, a'wanajaalaa kiimikanainsü sünülia.

Pütijaa soo'u..

Müleka sukumajaale atoloiwaa eesü süpüla nnojoluin sükajatüin sukumajaain wanee kasa jeketü. ¿Jamüsüja'a püchokolui wanee maraaja kalu'in waraapa? Katoloinjaasü sükajee sükatalaain tü joutai me'rujukalü paliraain sümaa su'wuinshi waraapa sulu'ukolu mara'ajalü. Ya'yaa nnojotsü ein a'wanajawaa kiimikanainjatü.

Sou'kaiwai werüin wa'toupünaa su'wanajaalaa kiimikanainjatü. Ma'aka saa'in: tü kosoliina o'yotünakaa süsüin e'ejetüü, sa'ajüin sulu'u motootkalü eejeere sukumaje'erüin sojoutaisein müsia süpalirain yuuitalüin ajuitaakalü süsisirain e'jetuukalü, sulu'upünaa asanajaakalü süle'erupünaa.

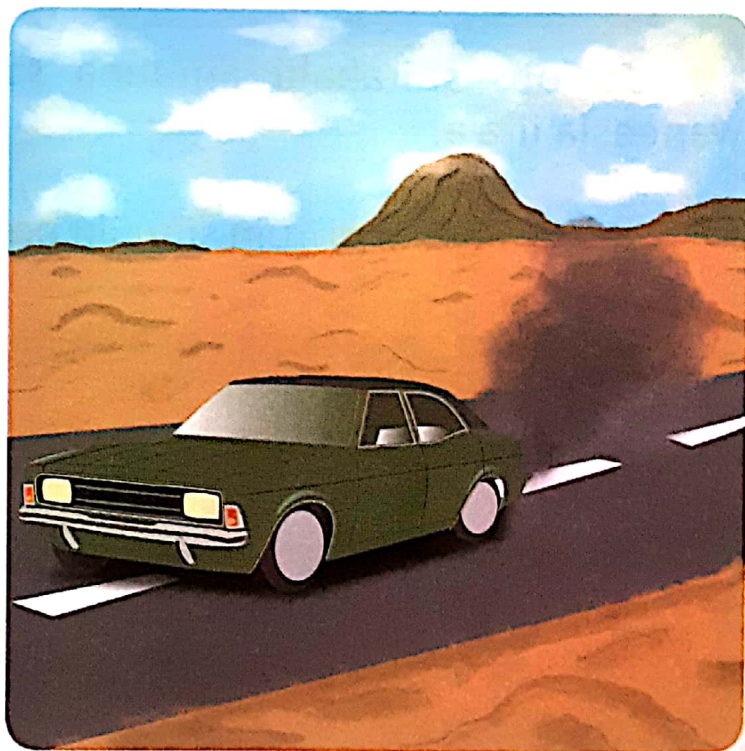

Waa'inrüinjatüle wanee asijuushi, wanatüin palajanaa shikikaa, we'itaa wamüsia lemüche ee wo'yotuin kaasü soo'u, süchikijee wepejaain süka poporo. Yaaulerü mapa we'reerü jamüin sukumajaain kasairua jeketü, ma'aka palí'í jee wanee joutai sujuula.

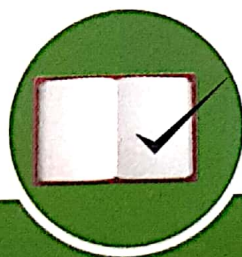

Tü a'wanajawaa pi'irakalü, shii'iyatia a'wanajaaya kiimikanainsü. Sukuwa'ipalu'u ya'yaa, apalirajiraasü shushula kasakalüirua süpüla sukumajaain kasairua jekennuu.



Aku'majaa yaja'a

- Yootira pia sümaa wayuu mulo'uin puulia süchiki jamüin sukumajia yaja'a. ¿Jamüsü sukumajia?, ¿Kasa cho'ujaaka sa'akajatüin? ¿Je'rawalinjatü sa'aka? ¿Jamüsü sa'ajaaya?
- Püchajaa süchikimaajatü, püshaja wanee sukuwa'ipa sukumajia yaja'a putuma.
- Pejeerüja shiyaakuwa sa'akakalüirua, jamüin sukumajia jee sa'ajaaya.
- Piyaawata a'wanajawaa alatawaika pí'rüin wanaa sümaa sukumajünüin yaja'akalüirua.
- Pikiraa tü yaja'akalü akumajuushikalü sünain wanee outkajawaa nama pikirajaamaanakana.

WUINKAA

*"Sünainje wuinkaa
nukumala ma'lewa
kasairua supushuwa'a
sünainkalü mmakaa*

*Nulu'wataala juya
chaya jutatshijee
antirakaai nūmanee
aapakai naña
wepijaain anainjee".*



Tü wüinkalü, aapüsü kataa o'u

Jülüja pa'in tü kasairua pa'inrakaa so'ukaliika.

¿Je'ratuwa paa'inraain süka wuin?

Aapaashii waya wüin Weinsü.

Anüü su'ulukuwai kasairua waapaakalü apüla wüin:

- * Süpüla wasüin so'ukaiwai.
- * Süpüla wo'ojüin.
- * Süpüla wo'oyotuin sou wunu'ulia.
- * Süpüla wakumajüin eküülü.
- * Süpüla wo'olojooiin wepiapa'a.
- * Süpüla shaitaa jee ayoujirawaa shirokupünaa.

Piirakaa kasale aapaanüin apüla wüin sünain ayaakuwaakalüirua tüü.

Jain muin jara'ai taya:
itairüü tashijain
ayatüshu yaruttuin



¿Epijaashiicheje waya nnojorule wuin?

Tü kataakalü o'u süpa'apüna tü mmakalü, sükajeejatü ein wuin.

Piirakaa sümüin shiyaakuwa pülaneeta koo'ukalü waya, kasatatsü wüinkalü sünain.



cho'ujaasü tü wüinkalü süpüla epijawaa sümüin tü wuchiikalüirua, sümüin tü wunu'uliakalü, tü wayuukalüirua jee wane kasairua kato'uluya'asa.

Püshaja sulu'u pükaralo'utain, sünülia wainma wuchii jee wunu'ulia eekai pí'raajüin epijaain shiroku wuin.

Waya wayuukana waapaain tü wüinkaa sou'kai süpüla wa'inrüin wainma kasa.

Acheküshii wasüin wuin so'ukai Tü wüinkalü süpüshi eküülü, aapüsü anaa wamüin.

Pirakaa sümün ayaakuwakalüirua tüü otta piyaawata kasain aa'innün süka wüinkalü.



¿Eesüche süpüla wa'inrüin türa ayaakuwaalu'ukalü süka kasa naatain suulia wüinkalü?

¿Jamataalasüje watuma o'oojoo, akumajaa eküülü, awulejaa wepiapa'anojorüle wüin wama'ana?

Cho'ujaasü wüin wepialu'u.

¡Aapawaa tü wüinkaa jee anale saa'inraaya!

Tü wüin aapaanakalü aa'inraayaain shia tü wüin miichipa'amüinjatü wamakaa.

Pirakaa sümüin ayaakuwaakalüirua tüü.

Shi'yoniaale soo'u pünaja, süsüinre mürüle jee epijiaain jime; **apünajiasü müsia epijiaain wuinkalü**

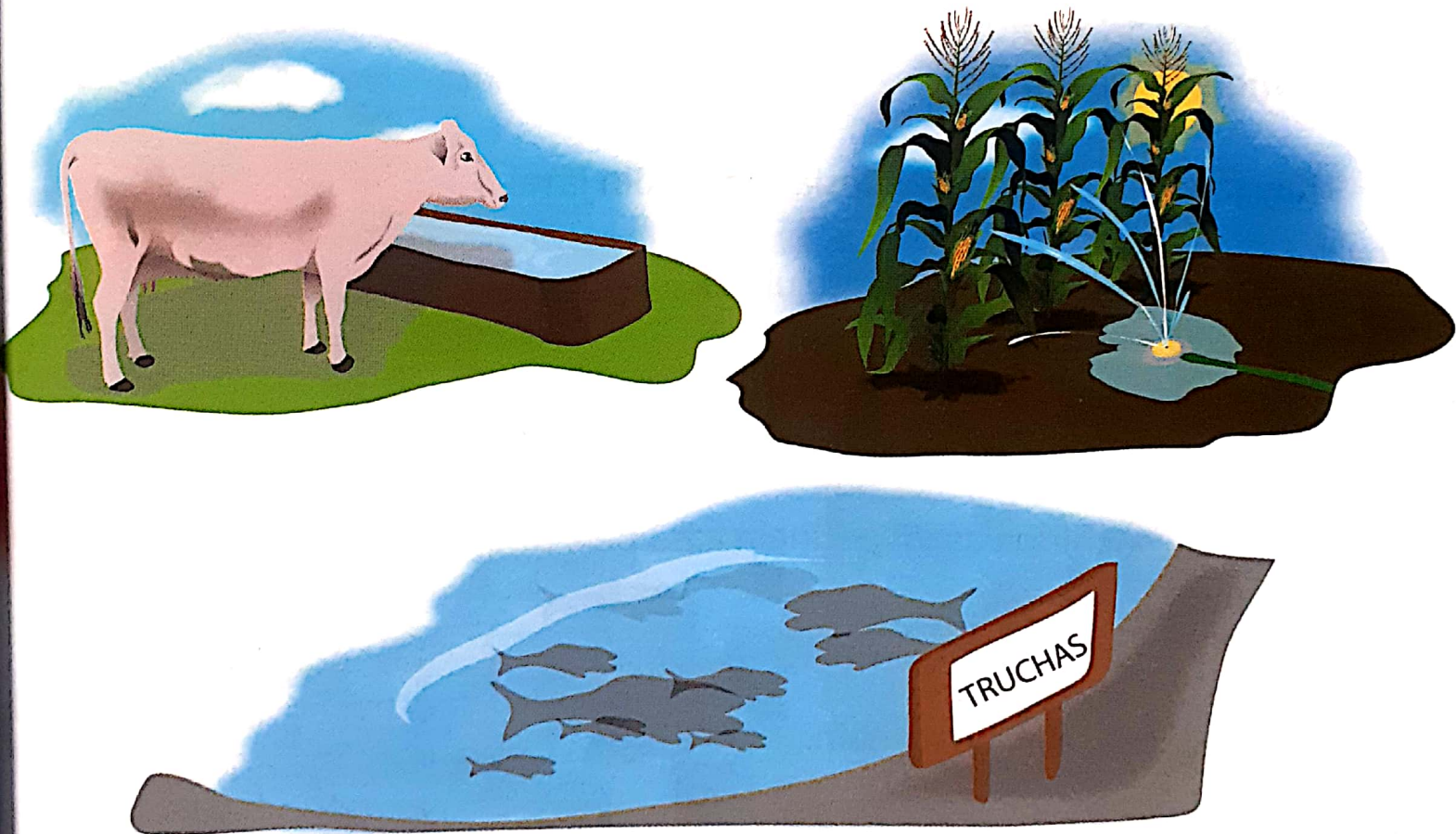

Tü wüin miichipa'amüinkalü müsia tü apünajiaakalü oo'ulaka epijiaain jalouisü anaate'eria a'yataalaa miichipa'ajatü müsia yüüjalu'ujatü.

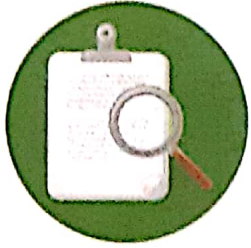

Wüin... ¡Eesü ja'aka jira weküin!

Wayaawatüle eküülü eekai ka'wainshein sünnain wa'yataajiraain sümaa wayuu laülaain woulia.

¿Kasa cho'ujaaka wamüin?

ja'arai eküülü laatalujutu jee marajalü, eekalü ku'likiru'u otta sulu'u neweerakalü.

¿Jameerü watuma?

- Kayaawajia putuma waneesia sünnaimüin ja'rai.
- Jaashaje'era sünnülia sa'akatu'ujana sünnainwai süttakalüirua eküülü
- Punaata sünnain wanee piencha'atalü müin aka saa'in tüü jee pipiraja shia.
- Pu'unira süchiirua ashatia sünnain kasa palajatükalü.



Je'rasü eküülü paliraain sümaa wuin sa'akatu'ujanain.

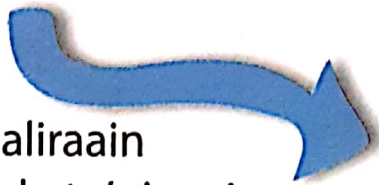

	Kasa wayuu	Ka'akasü wuin	
		aa	nnojoo
1	Shira süchon wunu'ulia	✓	
2			
3			
4			
5			

Eesü süpüla paa'inrüin suchukuwa'a a'yataalaakalü tüü süka tü kasairua aikünakalü süpüla awuleja miichipa'a, süpüla keisaljiraaya müsia alajuushiirua shipi ayuulee. Neiwaajeein pia püshi sümaa pii sünain achajawaa.

Tü wüinkaa wane kasa cho'ujaasü ma'in sünain sukumajia wainma kasairua, jaitarü nnojoluin eitaanüin sünülia sa'aka su'ulukuwai, eepajaa shia.

Cho'ujaasü wüin süpüla o'ttiraa a'yatawaa eekai een ne'e, o'lojiaasü, a'yajaayasü, a'lakajiaasü jee eemiajasü maakina a'yatayaakalü sulu'u akumajüleekalü. Apalirajiasü tü kasakalüirua akumaje'enajatükalü otta süpüla kasairua ajutunuinjatüin.

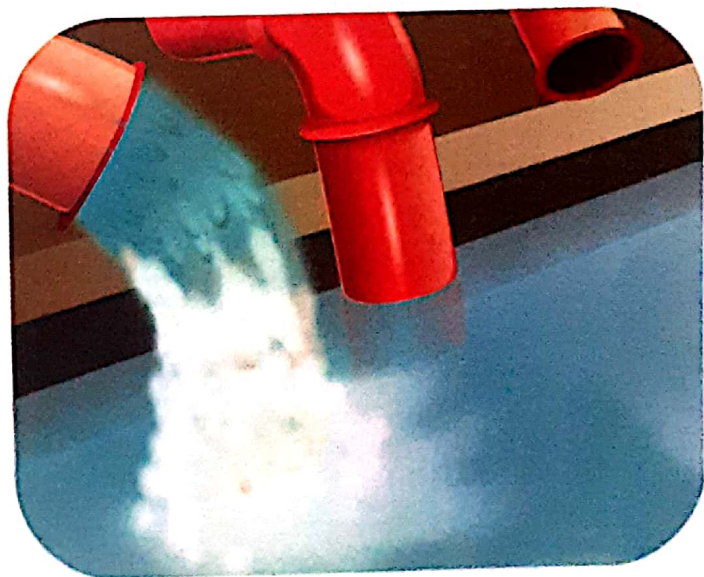

Wüin akumajiaasü sünülia a'yataayaale shia sünain akumaajaa kasairua.

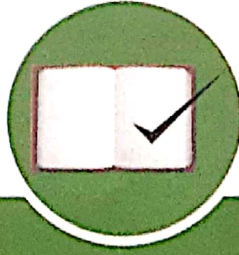

Maimaputsu kasairua aa'inraanakalü süka wuin müsia sösününjatüin sutuma wayuu sünain mainmain sukuwa'ipa.

Jaloulee amüin wüin miichipa'a, wuna'apü jee akumaje'eriain kasairua, saapüin eenjatüin kasairua cho'ujaakalü ma'in wamüin.

Sükajee tia tü wüinkaa wanee kasa süpülajatü epijawaa sümaa anain akuwa'ipaa.

Shikiirua wüin

¿Jalajeejatü wapüla tü wüin wainraayakalü aka wainma kasairua?

Shirokujee Süchiiruai, sünainjee luwopu, sulu'ujee laairua.



Shiroküjee lamuunairua, jee palaa.

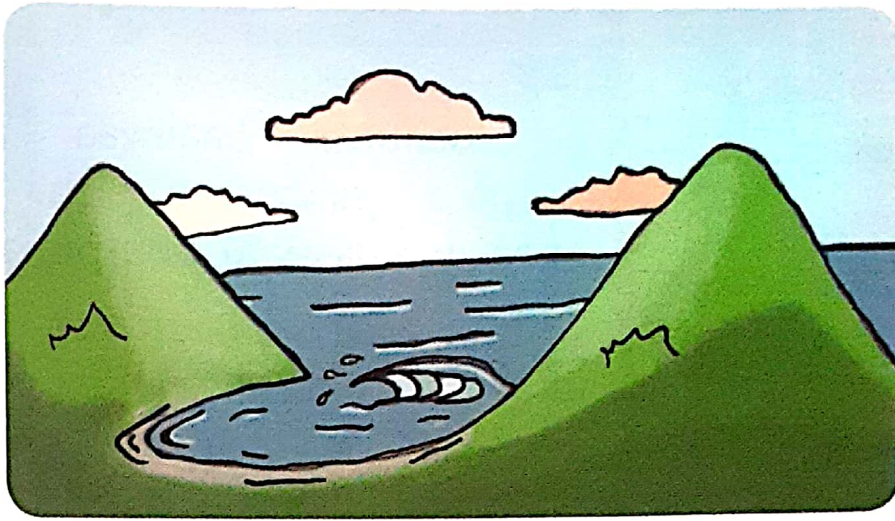

Tü palaakalü, süchikalü, luwopu, laairua jee lamuunairua shia tü shikiikalürua wüin. Eesü wuin mmaapüjatüya'asa.

Pansaale saapaaya wüinkaa watuma shikiinainjee, waa'inrüin süpüla anain sukuwa'ipa epijawaa wamüin.

Akatsa'a ein wüin shikiinainjeejatü nnojotkalü anain süpüla asünaa.



¿Jaralü shikiirua wüin eekalü musia nojotkalü ein süpüla asünaa



Juchunta kaaliwaa namüin jashiiru süpüla akatale'era ichii sünainjee wüin palairukujeejatü, su'utpünaa jaaishaanain ka'

● ¿Kasa choujaaka wamüin?

Wanee iita jee pülaata shialein.

Eere palaa pejee jünain, jüintira yoolu süpüsh

Nnojolüi sainya'a palaa jüma'ana, jaapaa wane iitachon wüin, jijita apünüintua aleepü ichi sa'aka. Jajurutta shia yütaleepa jirüin ichiik shiinalu'u iitaka.

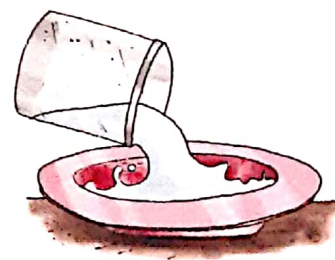

● ¿Jameetka shia watuma?

- Jo'yoto wüin palaasüka sulu'u iita.

- Je'itaa süpüla ka'i eere nnojoluin shipettünüin

Puulaa ka'isirüin, wane'ere aliukapa pi'irajaain.



● ¿Kasa pi'raka?

¿Eesü wüin sulu'u pülaatakalü?

¿Kasa jantaka anain shiinalu'u jee sotpünaa?

Yootiraa jaya namaa na wanee ekirajaashiikana, süchiki tü joo'ulakajaakalü süka wüin palaasü jee tü kasa ayu'laakalü sünainjee.

Tü ichii wejitakaa sa'aka eküülü, ayu'nnüsü sünainjee wüin palaasü, ma'aka tü jou'ulakajakalü sulu'u pülaatakalü.

Eere sukumaje'ennüin ichii, ichiipülee amünüsü.



Eere jouluin ma'in ichii Wenesueelajatü, shia Shiichiisüpülee Araaya, chayaa mma'ipa Suuküreje'ewalü.

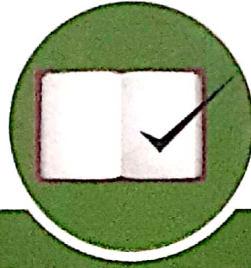

Acheküsü püsiain tü wuinkalü süpüla süsünüinjatüin, nnojotluinjatü palaain. Cho'ujaakalaka saakannüin ichii suuluia wuin palaairukujeejatü. Anaka anainjee aapawaa wuin asünajatü sünainjee shikii süchi, laairua, luwopuirua jee mmaapüjatü aka wuin jemetüsün shiairua.

Wüin nnojotkalü ja'yain

Epijaashi waya sa'akapünaa wüin me'ruusalü. Su'ulukuirua onjulaasü sünain wunu'ulia, nanain wayuu, mmalu'upüna, sünain süchon wunu'ulia jee sünain mürütikalüirua.

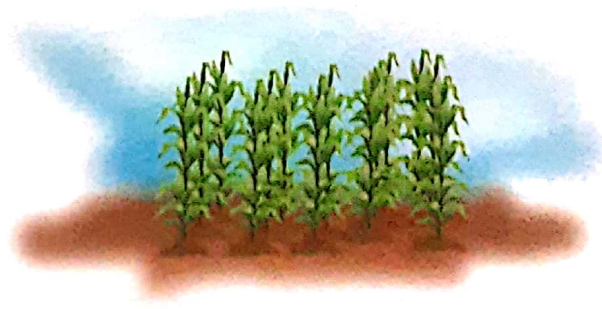
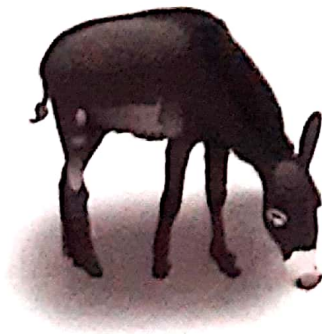
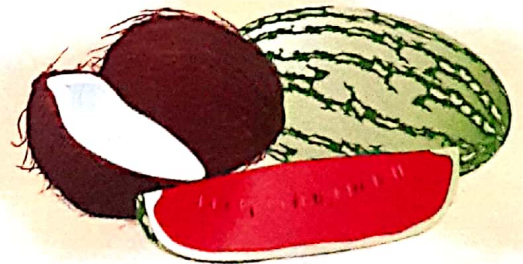

Ma'ayaka soo'u mmapa'airua eere ain ma'ain jemiai sa'wai, jayuupa eetaasü sütülirachonnii wüin achülüjain soo'opünaa tü kasakalüirua. Mataaka saa'in süchikanain juya sawaijatü, sünnain nnojoluin a'itüsüin juya.

Sünnainjee tia, acheküsü akotchinnaa kuluula awayajuushi süpüla ka'i suulia chülaa sa'wai.

Tü sütülira wuin akumajaakalü sa'wai jee kounjulaalein suulia ka'i **joojotshii** nanülia.

Tü joojotshiikalü, shia tü wüin akumajaaka sa'akapüna joutai jaisü, sheemiajaapa ashakatüsü wüinjaain mmalu'umüin. Nnojotsü we'rüin joutaliiwa'ayan, we'raleein su'wujajaapa.



Jo'uya wachajain wüin onjulaasüka

Wayaawata jalain shikii tü wüin jachajaainjatkaa, namaa wayuu mulo'uyuin joulia.

• ¿Kasa cho'ujaaka wamüin?

- Wanee rouya
- Wanee neweera

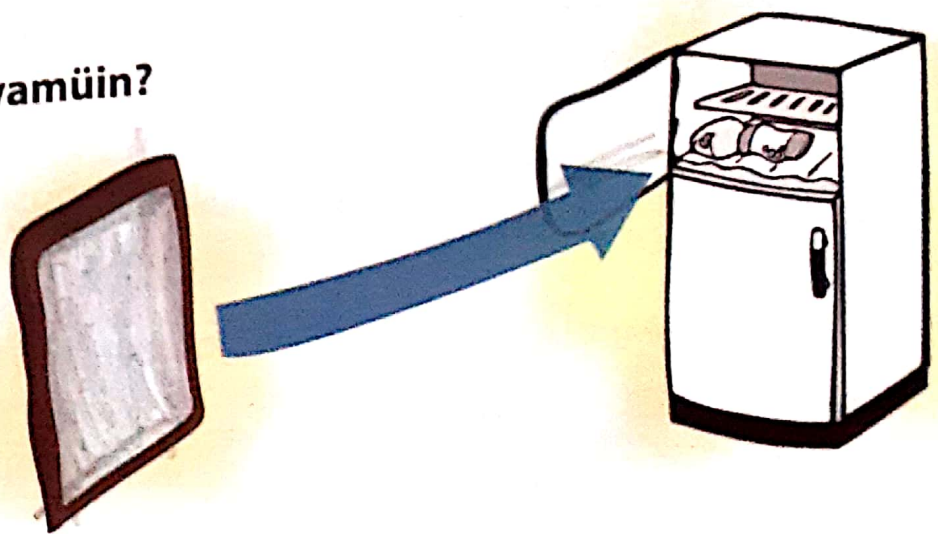

● ¿Jameerü saa'inria watumá?

- Je'ítaa rouyakalü eere saamatüin ma'in sulu'u neweerakalü jou'ulaain yala'aya süpüla waneemüin ka'ikalü.

- Jayu'la rouyakalü sulu'ujee neweerakalü jei'ítaa meeria soo'u wanee meesa. Jei'rajakaa soo'u motsomüin kasain alatüin sümüin.

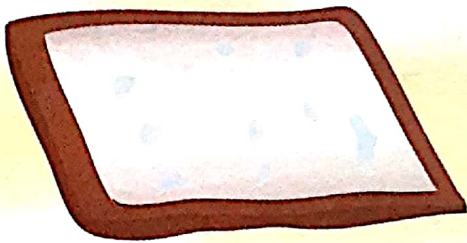

¿Pütijaa oo'ulu eejatüle sunujulaain wuin ja'ayakaa soo'u rouyakalü?

Tüü eesü süpüla paa'inrüin süka wanee kasa'ayasa cho'ujaain amüin asaamatajünashaanaa.

Alatüsüche tia pi'rüin, piyu'lapa wanee jaarü sulu'ujee neweerakalü.

Tü wuin ounjulaakaa sa'aka joutai jee wee'iyaleerakalü sünain rouyakaa oo süto'utaa jaatkalü, joojotshii sünülia.

Shikii wuin tü joutaikalüya'a, akatsa'a supushuwa'a tü wuin sa'akakalü joutaire'eya nnojotsü shorottuin.

Müleje'e yaan, ¿eesüja'a wuin nnojoluin ashorottuin?

Waneeirua sünülia wuinkalüya'asa

Wainmapulu sukua'ipapala wuin. Naatüjatüwai sünülia watuma.

Piirakaa sümüin ayaakuwaairua, pu'unirasükapajapiraliiniao'unawaikalü sünainjee, pünteetka sajalajaayamüin sünain sünüliakalü.

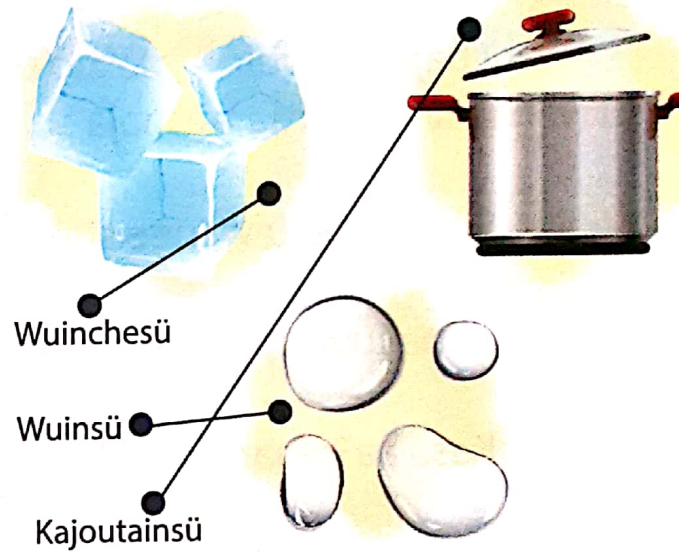

Jülüja paa'in apünüin sü'wanajaaya wuinkaa: chechesü, wuinsü jee kajoutainsü.

Pi'rajaa ayaakuwairua shii'iyatia wuinkalü. Waneejatü sünülia tü wuinkalü sünainwai.



Supushuwa'a Tüüirua shia su'uluku sünüllairua wuin atumaa.

Püshaja sulu'u pükaralo'utain jamüin su'wanajaaya wuinkaa sünain: Wuinchesü, Kajoutainsü, Sirumasü, Juyasü, joojotshii, wuinchepera, meemetshii, kakamülasü.

Püchajaa wuin pa'ato'upünaa sünain su'uluku apünüinsükalü su'wanajairua müsia püshaja sulu'u pükaralo'utain jalajatüle püntüin anain.

- ¿Sünainjeesü wanee shikii mmapa'ajatün?
- ¿Jamakuwa'ipalü süntüin yala eejatüle püpülan?
- ¿Kasa aa'inraanaka süka?
- ¿Wuin püσίαςün oo palaasü?
- ¿Jamakuwa'ipatsü yala eerein?
- ¿Akutulaasün?

Wanee kasa cho'ujaasü ma'in tü wuinkalü, waa'inmajeekalü süpüla eenjatün wama'ana süpüla so'ukai müsia waneepia.



Anasü weisalajüle tü wuinkalü!

Tüwuinkalü jaloulinjatü süpüla kasa cho'ujaakalü ma'in wamüin. Anainjatü saa'inraaya, nnojotluinjatü amülaain saapaaya watumaa.

Piyaawata sünaain ayaakuwaakalü eere anain saa'inraaya müsia eere amülaain atumaa.

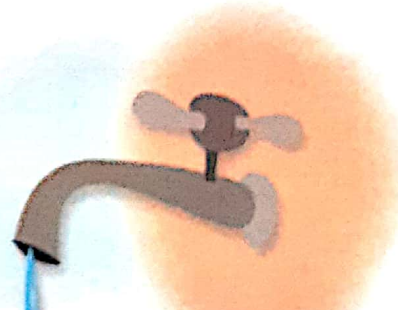

Püsürüla paasaain süjütiakalü, suulia shorottuin.

Po'oojo süka kettiraakalü pümaa ne'e.

Püküja sümüin wayuu laülaairüin müleka pi'rüle amülaain wuin atumaa.

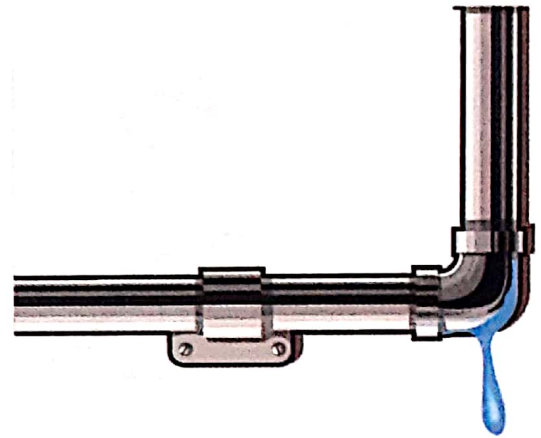

Pukumajiraa sümaa ekirajütikalü otta ekirajüikai oo'ulaka ekirajaashiikana
pümaa waneea'yataayajatü süpüla eisalajia wuin müinka waneea'yataawaainjatü
sulu'u ekirajiaa otta epiaajiraapüleeru'u.

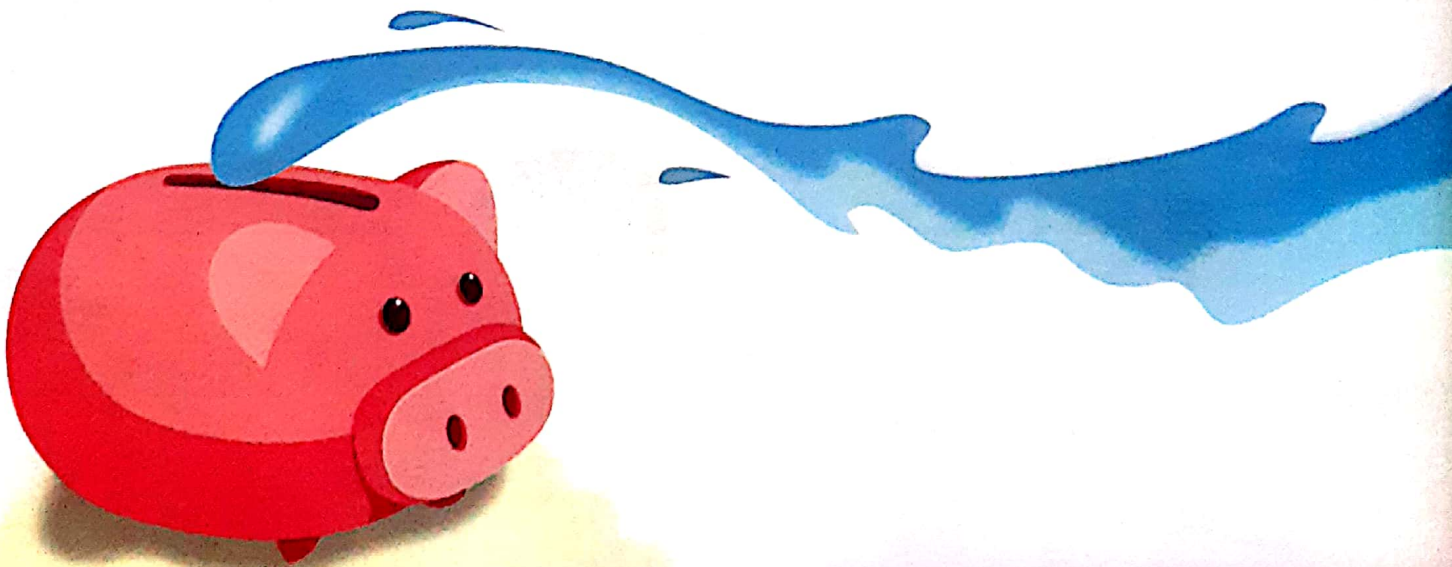

AKUTULAWAA SÜMA TALATAA

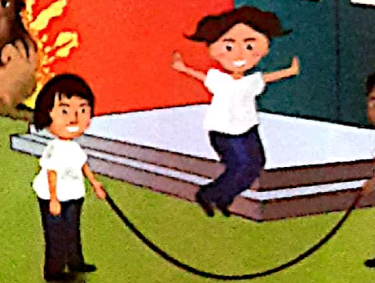
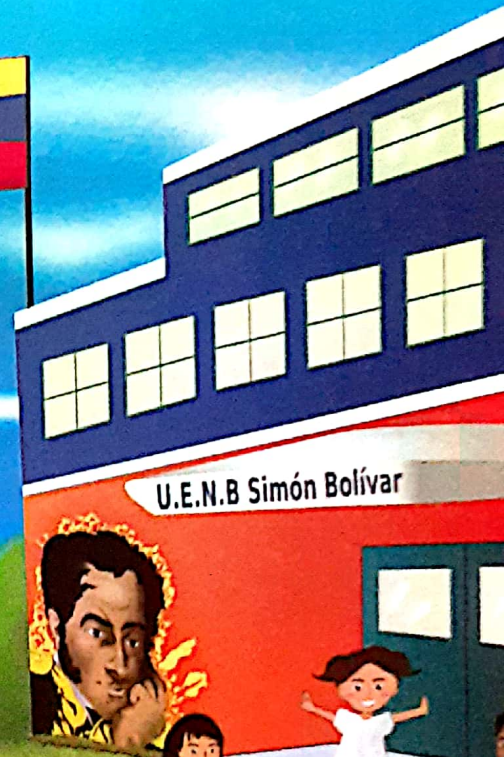

Tü akutulayawaakaa ta'atoupanajatü

Shaita aa'inna ma'in naa tepichikanairua sümaa nawataain, nawatüin, nayonnajüin jee nousutuin süna'in wainma kasairua alatakalü na'ato'upünaa wuna'apüle naya oo nashaitajaale pülaasapa'a. ¿Piyaawata oo'ulu akutulaanüin anain wainma kasairua wainrakaa so'ukai?



Akutulaasü tü wane kasa kato'utkalüirua otta tü kasa mmapa'ajatüirua alatakalü we'rüin wa'ato'upünaa ma'akalü, jee joutaikalü müsia süna'in shaitairua waa'inrakalü oo we'rüin, süna'in e'ejetuuirua otta wanee kasairuaya'a.





Pejeerüja wanee ayaakuwairua sünain een pia sulu'uin eere pukutulaain sünain tü kasairua paa'inrakaa oo pí'rakaa so'ukaliika:

¿Kasa pukutule'erakairua pünain süpüla: waraitaa, awatawaa, awataa, ayaleraa jee o'ttaa süchiki kasairua?

¿Kasa akutulaaka pí'rüin sünain wanee wayuuiruaya'asa, wuchiirua jee kasairua pa'ato'upünaa?

¿Kasa akutulawa pí'raka sünainjee shijijana oo shiyaakuwa kasairua?

¿Kutuwataa oo jimataa?



Sünain türa piamasükalü ayaakuwaa, wanee tepichiirua ayatüshii eejanülein oo'ulaka waneeirua akutulaashii. ¿Pütüjaa oo'uchii jaraliin yaa?

Pu'unira süka pajapira jamüinjatüin nukutulaaya Manaure nikeroloiwa'aya sulu'u maa'waapünee eemüinre süpüla nüntuüin süma'anamüin Koromoota. Yootiraa pia süchiki namaa naa pümaajanakana.



Manaure

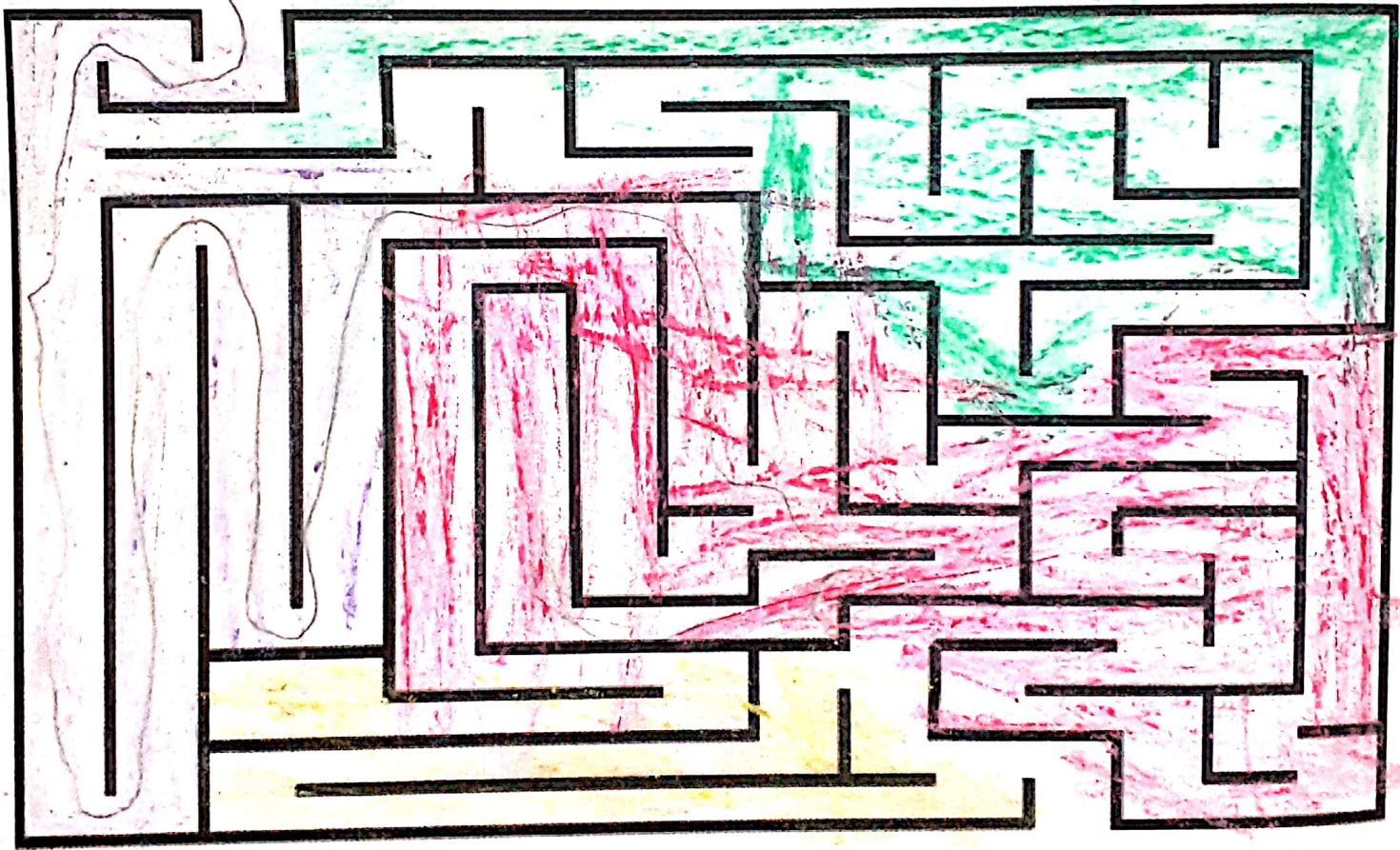

Aliimil



Jalakuatsuü akutulaayaakalü yaa

Pi'rajaa tü kasa alatakalü ya'yaa jee putchiirua aküjjaakalü jalakualiiir nakutulaain na wayuukana, wuchiikana otta kasairua.



Ayaleraasü Jasai mmalu'ujee
Ashakatüshi Alejantüra



Ekerotshi Jusee sulu'upüna.
miicho'ukalü

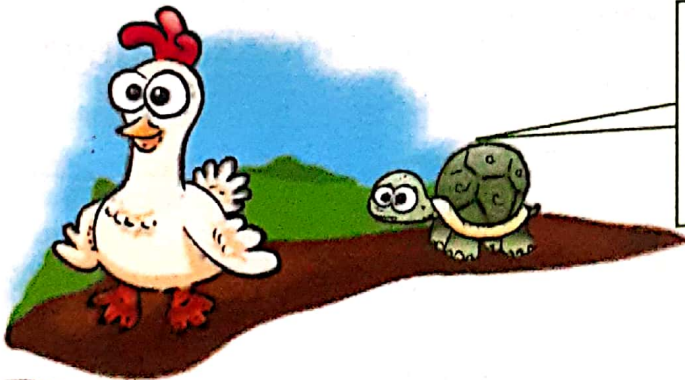

Nüpüleeruwasü kaliinakalü chi
molokoonakai

Jüluja paa'in, wanee shiyaawatia akutulawaa shia atüjawaa soo'u jalakuwarüle o'uniaa sünnain ma'aka: alikajawaa, ashakataa, ekialu'umüin, epe'eru'umüin. Müsia e'iyatia amamüinwaa sünnain mmairua: wuinpümüin, uuchimüin, palaamüin, wopümüin.

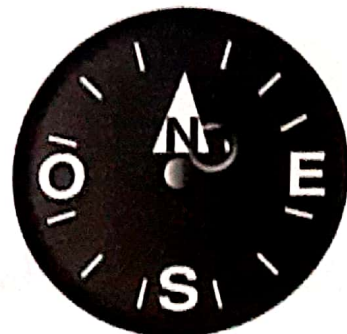

¿Jamüsü tü akutulawaakalü: kawachirasü oo jiyattüsuü?

Pi'rakaa sümüin tü alatakalü ya'yaa jee paashaje'era suchukuwakalü.



Kawachirashi wasiküleetaajuchikai suulia jintulu awanaajüsükalü. Tü jintulu awanaajakalü mawachirasalü nuulia chi

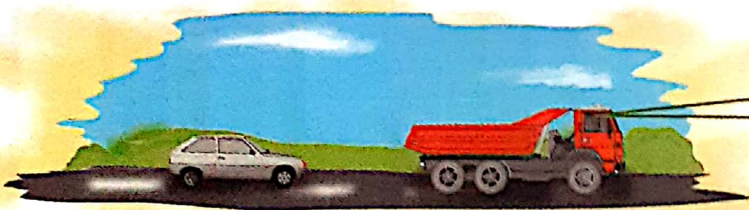

Kawachirasü kamionkalü nuulia kariitokai.

Mawachirasai kariitokai suulia kamionkalü

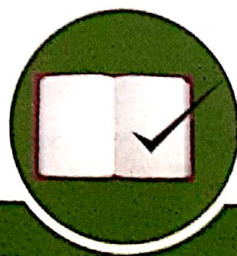

Süpüla watijaain müleka jiatta'ale oo kaalüpüle akutulaayairua ayoujje'ennesü sukutulaayawai tü kasakalüirua. ¿Eesü süpüla kaalüpüin sünain jiatta'ain sukutulaaya wanee kasa? ¿Süka jamüin?

Walewatüshi pia, asiranajüshi oo leeyatüshi?

Piirakaa sümüin tü kasairua alatakalü ya'yaa jee paashaje'era suchukuwakalü.



Leeyatüsü tü jintutkalü soo'u aleejiyakalü.



Shaitüshi woola chi jintüikai soo'ujee niinashe karuweeyainsü o'unakalü nümaa mmalu'upünaa.



Asiranajüsü jintutkalü soopünaa tawokankalü.

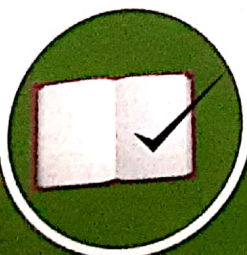

Tü kasakalüirua sukutulaapa su'wanajaawalin süpülee eerein. Eesü süpüla kakuwain oo jhatta'ain, nayoujire'ennüle. Su'ulukuirua akutulaasü asiranajüin, otta waneerua walewatajüin oo leeyamuuin. Tü shia wanee su'uluku skutulaaya kasairua.



Tü akutulawaakalü sünain shaitaa

Joo'uya wakumajüle sukuwa'ipa shaitaa ma'aka tü "eere jimatüsü", "tatküto'ulu" jee waneerua, süpüla na ekirajaashiikana jümaa:

- ✓ Nakutulaain nawatapa, waraitapa oo nawataapa.
- ✓ Ayatüin eerein oo jimatüin.
- ✓ Nakutule'erüin wanee kasairuaya'a.



¡Alatiraa wanee ka'i shaitüin mi'iraa sumaiwajatü sünain sukutulain!

Anashii eejiraale waya sünain alatiraa wanee ka'i sümaa shaitaa mi'iraa sümaiwajatü, eere we'rüinjatüin sukutulaaya.

Jukumaja mi'iraa sümaiwajatü ma'aka: meetirairua, yosushula, chocho, perinoola, kurupia, karalo'uta katünaasyaasü jee waneeruya'a. Puchunta kaaliwa sümüin wayuu laülaain juulia süpüla süküjain jamüin sukutulaaya tü mi'iraakalüirua.

Jukumaja wanee ayaakuwaairua eere ein jaya sünain shaitaakalü su'utpünaa ka'ikalü tia.



Shiyolojo shaitaa wuna'apü

Eetaasü wanee ayoujirawaa natuma naa kepiashiikana wuna'apü, süpüla tijaanüin soo'u jaralin ma'in kawachirain yaa, ne'itaaka wanee wunu'ulia jejeere najuitüin oo'ulaka wanee eemüinre naantüinjanain.

Eejachija'a molokoona, atpana, warutta jee wui. Nashajiraka jeyuu nümaa okoma sutteematapan.

Niainjachi kalekai aapiraka ajuitiaakalü jee waru'lapai nia chainjachika antiaamüin aküjainjachi jaraire antüin palajanaa.

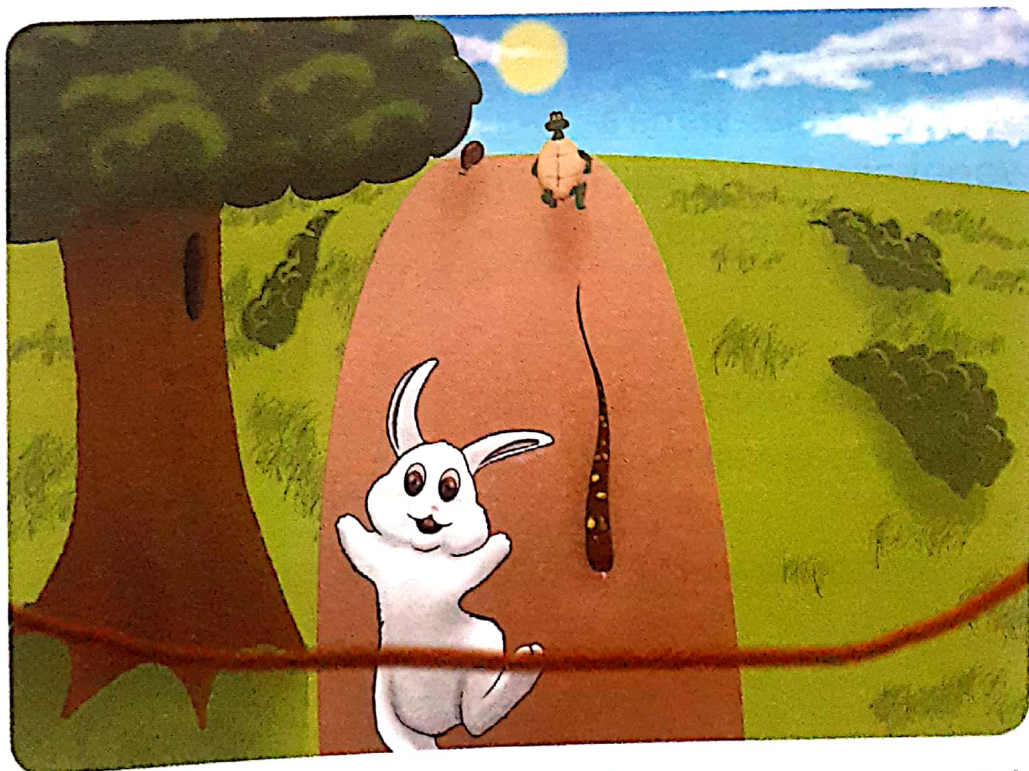

Ma'aka we'raajüin nawatirapala wuchiikanairua naa jaküja jamüle napütaain sünaïn pachiiruwaain nünaïnjee chi palajanaajachikai (1°) awataashi nünaïnmüin aipiruamüinkai (6°) awataashi, pu'ttira nünaïnjee chi kakuwakai ma'in nanainmüin naa mo'urulakana aa'in.

Eetaalaka wanee ayoujirawaaya'a natuma ala'ala, alii otta pereesa sünain alii kajawaa soo'u wanee wunu'ulia süralo'umüin. Yootiraa jia namaa ekirajaashiikana jümaa sünain ayaawataa:

Müinka we'raajüin nawachirapala wuchiikanüirua naa, ¿Jaraliijeena akanajaka sünain ayoujirawaakalü jee jaralu'ujeena yaa nünainjee chi palajachikai (1°) nünaimüin chi apünüinmüinkai (3°) antüin?

¿Jamüsü saa'in pümüin eeka wuchii kakuwain ma'in suulia waneerua?

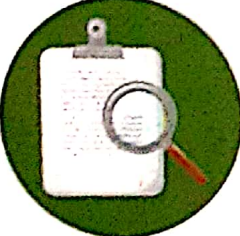

¿Kasa main kawachiraku : waraitaa oo awatawaa?

Jouya wayaawatüle süma'a awatawaa jee waraitaa, sünain ayatüin sümülo'uin wopukolu. Paa'inraajiraajeerü tüü namaa ekirajaashiikana pümaa, einjatü wayuu mulo'uin joulia.

● ¿Kasa choujaaka wamüin?

- Wanee awatirayaawajiaa.
- Wanee jeriijia.
- Wanee aparatseyaawajiaa.

● ¿Jamüinjatü saa'inria?

- ✓ Jejeetta mmalu'u tü putchi "ajuitia" otta "antülee" mamüin aka tia.





✓ Jayaawaja sajaa'püin ayoujiraaleekalü, jatijaa'iwa soo'u jetsüin sajaa'püin su'ttianainjee jee saja'ttiamüin.

✓ Piantuweena ayoujiraain, wanee nakuwa sümaa waraitüin otta wanee nakuwa sümaa nawataain.

✓ Shiyaawajeerü wayuu mulo'uin puulia süka awatirayaawajiaakalü nama'awai ayoujiraashiikana.

Piirakaa jee püsokuta

Püshajaa sulu'u karalo'uta jetsüin süma'a awachiraa sünnain waraitaa jee awatawaa, su'ttianainjee otta sajalajaayamüin süpüne ayoujiraaleekalü. Pukumaja wanee piencha'atalü ma'aka tüü:

Sümulo'uin	Ama'ainwaa sünnain awatawaa sulu'u waneesia amulo'uinwaa
	Süma'a waraitaa =
	Süma'a awatawaa =

✓ Piyoujire'era jetsüin puma'a sünnain waraitaa jee awatawaa. ¿Jaralü awachiraa kakuwaka ma'in alu'u pia?

✓ Müleka pi'rajaale nama'a kajuyashii tepichiirua sünnain waraitaa jee awatawaa, ¿Eejerü saa'in jümüin mama'ain waraitaa suulia awatawaa?



¿Joo'uya wakumajai wanee koweeta süka ko'oyoosü aju'uluui!

Ja'yataa süna'in akumaajaa wanee ko'oyoosu aju'uluui koweeta'in sümaa jeiwaajünün sutuma wayuu laülaayuu. Ja'yataajiraa süna'in jaa'inrakalü.

● ¿Kasa cho'ujaaka wamüin?

- Wanee apararatseyaawajiaa
- Wanee pitiiya yotojola'a
- Wanee pa'lousa
- Wanee jii'tpai
- Piamasü einasee
- Wanee apüü atükülüjiraaya
- Wanee ko'oyoosü aju'uluui

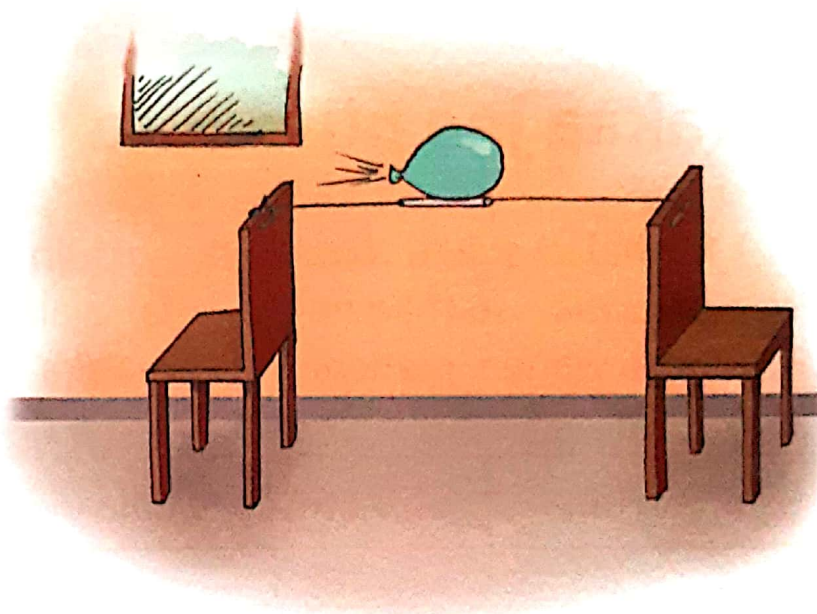

● ¿Jamüsü sukumajia?

- ✓ Pi'yotoo wanee shi'ipa yotojolokalü maka poolo shimionse.
- ✓ Pi'yotoo wanee shi'ipa jii'tpai maka 5 jaraii.
- ✓ Pu'uttaa wanee shi'ichi jii'tpaikalü sulu'u yotojolokalü.
- ✓ Payataajiraa einaseekalüirua putuma, maka 4 mts.
- ✓ Pijittaa jii'tpaikalü süna'inwai einaseekalüirua. Yuttuinjatü. Jaliaka sujuttule einaseekalüirua.
- ✓ Puu'laka puu'nirüin yotojolokalü süna'in tü jii'tpai jotojolokalü.
- ✓ Pipiraja joutai küloowakalü jee pijittaa jiatta'a so'ukolu.
- ✓ Pütükülaka'a pitiiyakalü süna'in ko'oyoosükalü, süka sintakalü.
- ✓ Püjüta süchiki ko'oyoosükalü.

Piirakaa jee püsokuta:

¿Jamüsü sukutulaaya tü küloowo koweetakalü?

¿Kasa sukutulaaka atuma küloowo koweetakalü?

¿Jameerü putuma küloowo koweetakalü süpüla kakuwashaanain?

Tü akutulawaakalü süpüla anain epijawaa

Sükalujuna ka'i na wayuukana sünain aa'inraa wainma kasa süka nakutulaaya, müsia sukutulaaya wuchiirua jee tü kasakalüirua, süpüla shaitaa otta eisalajirawaa süpüla anaa.

Ma'ayaka süpüla o'unaa jalapünaa yaa, we'ejenasü mürülüirua jee alü'üjiaasü kasairua cho'ujaakalü wamüin.

Sümaa na'yataain süka atijalaakii jee a'yataayaakuwa'ipairua jieyuu müsia tooloyuu sükalujuna ka'i, nakumaje'erüin e'ejetuuirua süpüla alü'üjiain eküülü jee tü kasairua cho'ujaakalü amünii süpüla katajirawaa o'u.



Ma'aka sütünaanüin oo'u akutulaaya sünnain korianta, sünnain epijanaairua jee a'lakiaairua raawiapala akumajünüsu mainma koroloirua makatka neweera, kosiina, a'yajiaa, kawarakai, awawajiaa cho'ujaakalü wamüin wepialu'u.



Mayaainje wainmainrüin kasairua akumajünüin, ayatayülia akumaajünüin soo'müin ma'aka raawia, taleepana, talewisoolu jee konputatoorairua süpüla watüjaain soo'u kasa jee yootiraain waya namaa waneeiruaya'a.



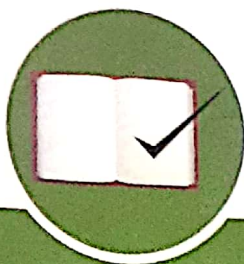

Cho'ujaaka wa'yataayain süka korolokalüirua tüü sümaa wanee anakara alu'u suulia mojuin sukuwa'ipa jee shi'yarülajüin joutaikalü, wuinkalü jee mmapa'akalü süpüla nnojoluin ayuulin waya oo'ulaka tü wanee kasairua kato'ulu jee mmapa'apiakalü. Müleka pansaale aa'inraaya aapüsü analu'ulu sümüin tü kasairua jalouikalü wamüin makatka wuinnkalü, petüroolia, kaasü, korienta eenjatükalü anainjee wamüin kepiajirawaaa weinshi ka'i.



Naa kepiajiraashii kama'ainnakana anajiraashii ma'in sümaa mmapa'apiakalü, kajutusu natuma müsia naa'imajüin tü "Mmapa'a weikalü". Meesü sukuwa'ipa wayuu atamüinree.

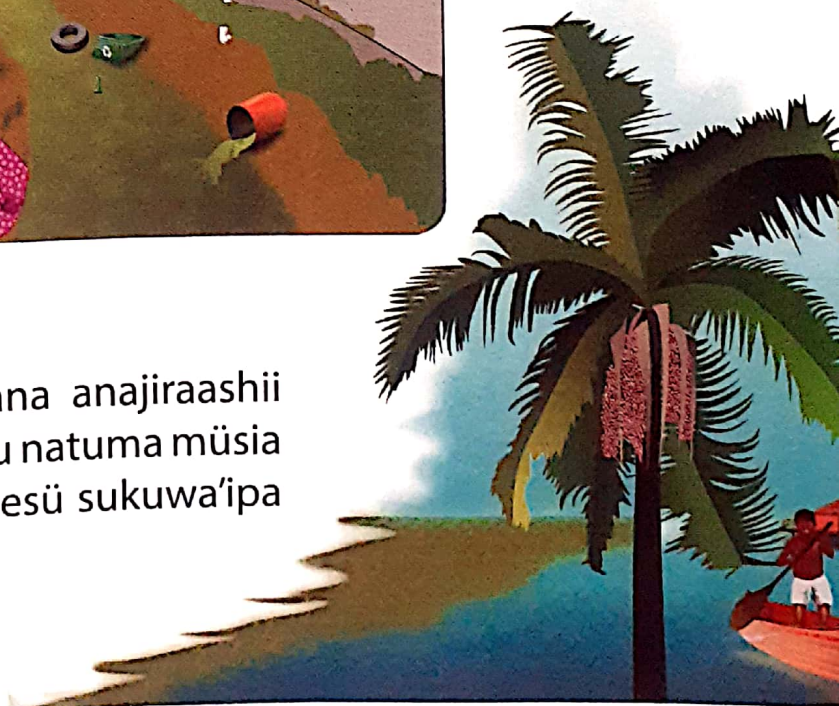

Eejirawaa sünain anaataa epiaajiraapülee

1. Yootiraa pia sümaa wayuuirua kepiaajiraain pümaa süchiki tü sukuwa'ipainjatü kama'anaa e'ejetüüirua. Paa'inra süka asakiriaakalüirua tüü:

¿Jamüsü achiiruaaka naa tepichikana sulu'u e'ejenaa kalaamainsü jee kanain si'ira aa'inmajia?

¿Jamüsü joyotuinjanaka naa tepichikana sulu'u e'ejenaa amüniireejatü jee na'alijain ajapüüpalajana?

¿Jamüsünnojotliisüpülaamaanaanatepichikanasoo'umootosüküleeta?

¿Jamüinjana wayuu laülaayuurua sünain a'yatawaa sulu'u e'ejenaa kalaamainsü müsia amüniireejatü?

2. Yootira pia namaa wayuu laülaayuurua süchiki cho'ujaain tü shiyaawasekalü süpüne e'ejetüüirua süpüla anain sukuwa'ipa epijawaa.

TŪ AAWAINNIKALŪ YA TA'ŪTPŪNAA



Püshantanaja ¿Kasale?

Aa'yulajachonshi taya
ko'oyooshi ma'in taya,
ajutamaatüshi taya
müsia aipa'a anujulaashi taya.

Ko'oyoo, ko'oyoo
ma'aka wanee achalejiaa
eekai aapaain juyapü taya
acheküsü kakuwomain.

¿Kasa wayu kasakaa tia?
Ekerolokolu shiroku süchikalü
sünain nnojotluin chülüin?

Anaküsü nnojotpaja'a anakiaain
shia,
Eesü sa'ajüle waya
aliuukapa atunkusu
watta'a maalü atijiraasü.

ik
ka'

Joo'uya wo'ttule, sünain wayaawanajüin soo'u wanee asakiriirua:
¿Kasache eera cho'ujaaka sümüin maiku'ulia jee wane wunu'uliaya'a súpüla epijawaa?



Cho'ujaasü suwarala ka'i namüin napushuwa'a súpüla epijawaa oo'ulaka kataa o'u.

¿Kasa cho'ujaaka sümüin wanee e'jetüü súpüla epejawaa?

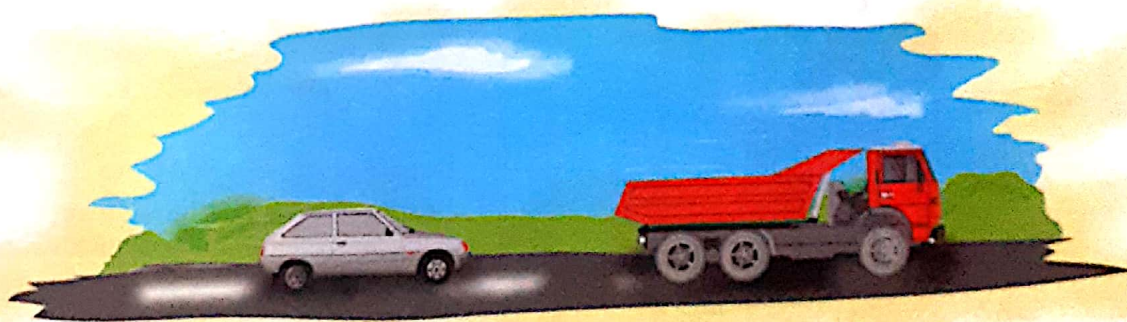

Tü e'jetüükalüirua cho'ujaa amüinrü kosoliina, kaasü oo kasooi.

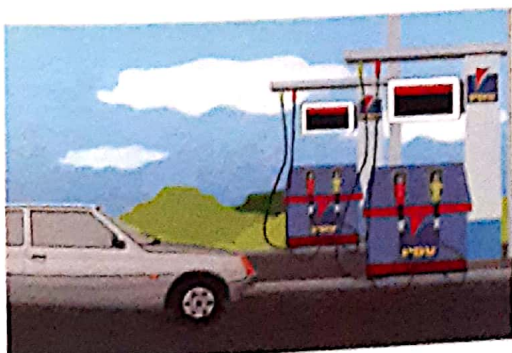

¿Kasa cho'ujaaka sümün korokolüirua tüü süpüla shi'yataain?



Tü wainmasü koroloirua cho'ujaakalü süpüla anain wepijaaya a'yataasü süka korienta.



Oo'ulaka süchikijee tia ¿Kasa cho'ujaaka wamün wayuukana süpüla awatawaa, shaitaa jee ekirajawaa?



Tü watalu'ukalü cho'ujaasü aawainnii sümün süpüla kataa o'u müsia ayurulawaa. Aawainnikalü sünainjeejatü tü eküütikalüirua.

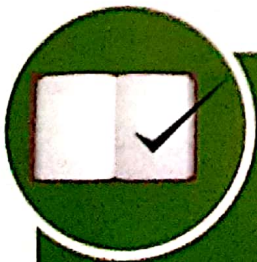

Chi ka'ikai, tü kosoliinakalü,
tü kaasükalü. tü kasooikalü, tü
korientakalü müsia tü eküütikalüirua
aapüsü aawainwaa wamün süpüla
epijawaa sümaa anaa akuwa'ipa.

Waya wayuukanairua wakumaje'erüin tü atchinwaakalü sünainjee suukara, aüsee müsia sünainjee püroteinairua sünainjatü eküülüirua. Cho'ujaaka weküinjanain waneejatüwal eküülüirua.

Sulu'u Wenesueela kayaawasesü wanee choocho tü eküütikalü sulu'u ja'rai sükotchiraaya:



Maloukatüsü: aü'üirua, asawajuuliirua, ouralaairua jee püla'ana.

Wuitüsü: wuitüshii ekünaajuui, süchonyuu wunu'ulia

Wulittüsü: leechi, asalaairua, kaliinashuku

Aranajatalü: Seepü, seitairua wunu'ulianainjeejatü

Sirumatalü: Suukarairua

Sükawuuyain: wuin, a'yate'eria e'irukuu



Tü aawainnii cho'ujaakalü süpüla anain waneepia waya oo'ulaka süpüla waa'inraayain wayuluin sulu'ujee eküülüirua sünainkalü tü ja'raisü akotchiria we'raajakalü. Acheküsü weküin so'ukai eküütikalüirua tüü.

Cho'ujaasü ekaa sümüin tü mürütikalüirua, sümüin tü wunu'uliakalü jee sümüin tü wane kasairua kato'utkalüya'asa.

- Jülüja paa'in tü pikakalü aliuukainka:
- Püshaja anüliaakalüirua sulu'u pükaralo'utain atijalaakiipala.
- Püshaja sünülia eküülü pikakalü aliuukainka sulu'u wanee piencha'atalü ma'aka saa'in tü we'iyatakalü pümüin ya'yaa.

Eküülü	Sünülia eküütikalüirua
Watta'ajatü maalü	
Anate'eria aa'in	
Kaleo'ujatü	
Aipa'ajatü	



Jamüsü shipijaaya tü wunu'uliakalüirua, sünainjeesüche nuwarala ka'ikai oo nnojottaakasalein?

Joo'uya wanaajüle piamasü apünajülee wayoujireeraiwa yotuin wunu'uliakalü sünain süpülain ka'i müsia sünain jemiyoushin. Shiiwaajeein pia wayuu laülaayuu sünain paa'inrüin müsia püshajüin sulu'u pükaralo'utain.

- ¿Kaseerü cho'ujaaka?

Piamasü amaasiajiaa (pünalaa eere aashaje'eria suchukuwa wunu'ulairua pi'raiwa jamüin sukumajia)

● ¿Kasa waa'inreetka?

- Pii'itaa wanee akanüliajia sünainwai tü amaasiajiaakalü süpüla yaawatawalin sümaa sünülia müsia jamüle ka'i sünainmüin.

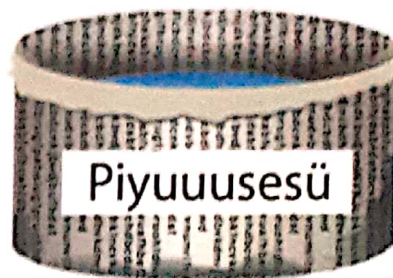
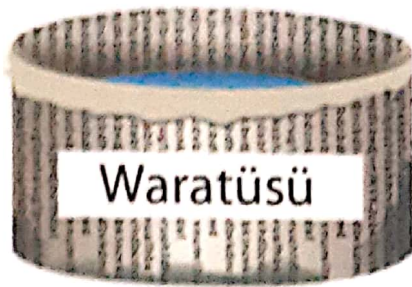

- Pii'itaa wanee amaasiajiaakalü eere saapüin ka'i sümüin jee wanee sulu'u anee kaaja eere nnojyuluin saapüin suwarala ka'i.

- Pülapala amaasiajiaakalüirua weinshi watta'awai. Jülüja paa'in koo'uin uin putuma süpül chü'üin aüwaakalüirua waneepia.

● ¿Kasa pi'raka?

Pejeerüja wanee piencha'atalü sulu'u wanee karalo'utapana ma'aka tü 'reetkalü, pejetta wanee sha'watüsü süpülawai wanee ka'i.

Ka'i	Amaasiajiaa ka'ipalasü	Amaasiajia jemiyouishisü

Püshaja otta pejetta sulu'u pükaralo'utain tü alatakalü sümüin ü'üwaakalüirua sulu'u amaasiajiaakalüirua.

- ¿Kasa alataka sümüin aü'üwaakalüirua sulu'uwai amaasiajiaakalü?

- ¿Kasa naatüjatüka pí'rüin sünain tü wunu'ulia yotokolu süpüla ka'ikalü müsia ü jemiyouishikalü?

- Yootiraa pia namaa naa kasakana punain süchiki tü alatakalü pí'rüin sünainwai tü maasiajiaakalü.

- Yooto pia süchiki tü saa'inraakalü suwarala ka'i sünain shipijaaya wunu'uliakalüirua.

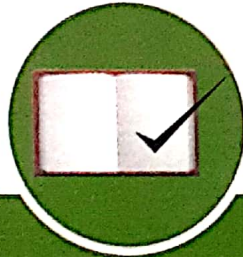

Tü shikii aawainnii mulo'usukalü nia chi ka'ikai. Nia chi aapakai awaralaa akumaje'eraakalü sütchin aa'yulaa wamüin. Sulu'u Venesueela, tü shikii aawainnii mulo'usu eekalü shia tü petürooliakalü, mayaainje'e sukumaje'ennüin atchinwaa korientakajatü sünainje tü wuin ashakatüin sulu'ujee süchiirua.

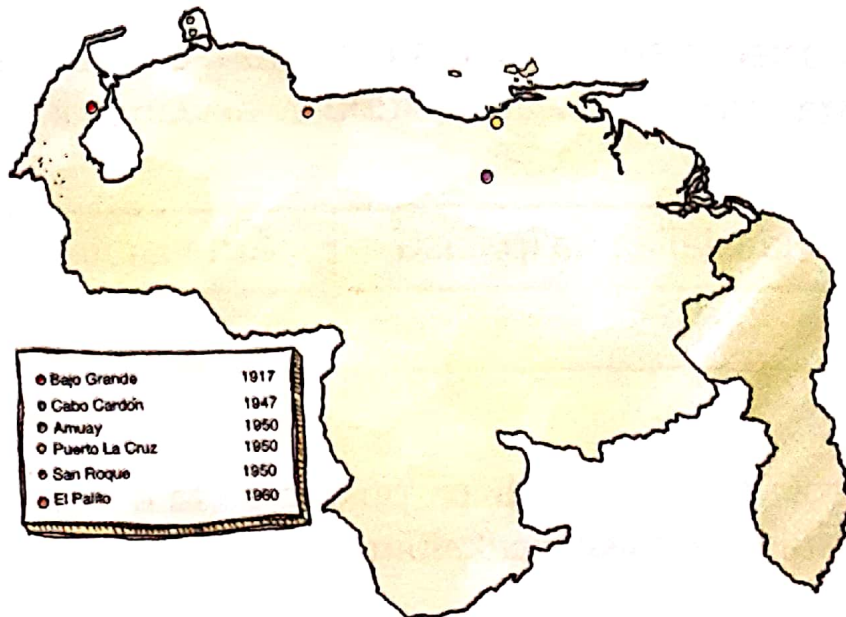

¿Jaralü oo kasa kaapajalaka tü aawainniikalü? ¿Jaralü oo kasa aapaakan?

Piirakaa sümüin ayaakuwaa anteetkalüirua:



Tü aawainni cho'ujaakalü sümüin tü aleejia süpüla suktulaain naapüin chi jintüikai nüjütapa süchiki.

Piiraka sümüin sulu'u wanee akuwa'ipaa sünain ayaakuwaa pi'reetkalü joolu'u. Paashaje'era sünain jemetuluin sünülia tü kasairua epe'eru'ümüinkalü. Paashaje'era joolu'u sünülia tü kasairua ekialu'ümüinkalü. Pu'unira süka pajapira tü liinia ajuitakalü sünainje'ewai kasa epe'eru'ümüinkalü jee puusuta sajalajaayamüin eejeere saapain tü aawainni cho'ujaakalü sümüin süpüla epijawaa müsia shi'yataain.

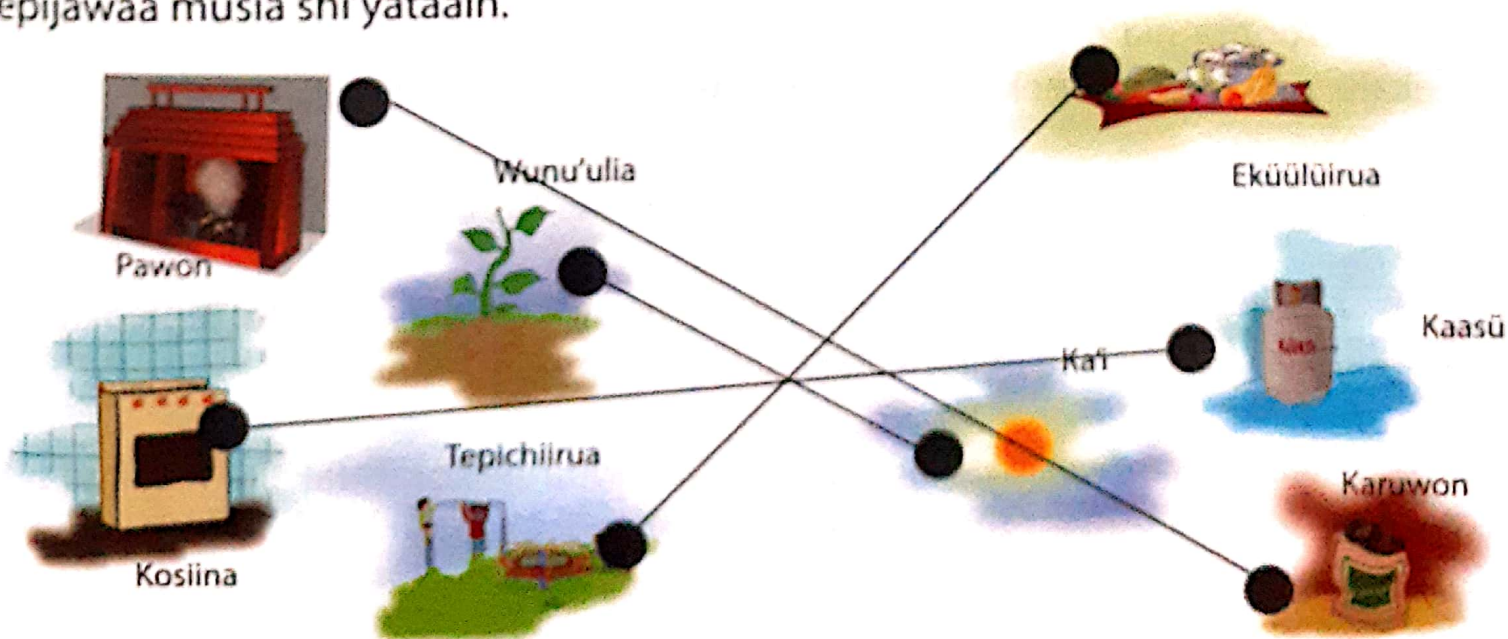

Puusuta anainrü sünain ayaakuwaakalü kajuyasü kasairua cho'ujaa amüinrü aawainwaa süpüla epijawaa otta a'yatawaa. Pi'rüin tü kasa aapakalü aawainniikalü sümüinya'asa.

1. Piyaawata shiyaakuwa kasairua eekalü pipialu'u cho'ujaaain amüinii aawainwaa (koroloirua, kasairua kato'ulu, mi'iroui, waneya'a) sünainjee karalo'uta makatka rewiista, so'ukaiwaisü, püchotoojeerü. Pütüküla sünain wanee karalo'utapana otta sünain pükaralo'utain Atijalaakiimaajatü.

¿Jalajeesü süpüla aawainnii cho'ujakalü sümüinwai?

Püshaja sünain karalo'utapanakalü sünülia tü kasairua aapakalü aawainwaakalü sümüin.

Pejeetta liiniirua antireerawalin kasakalüirua payataain, ma'aka ya'yaa:

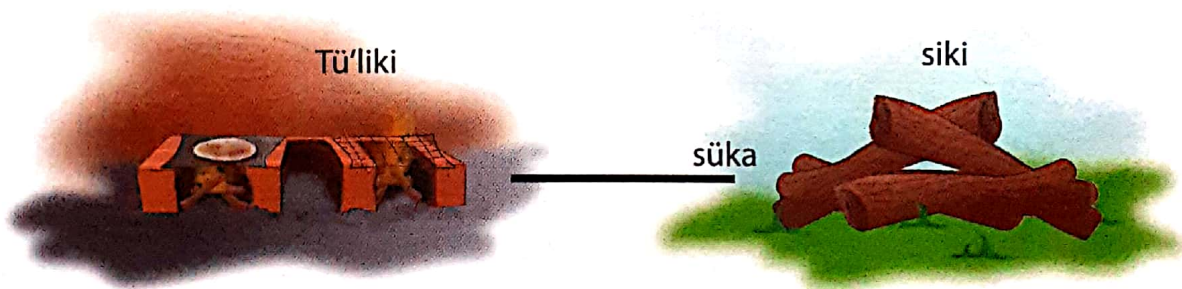

2. Yootira pia nümaa ekirajüikai otta ekirajaashiikana süchiki tü kasairua eekalü sulu'u ekirajüleekalü aapakalü aawainwaa müsia tü aapaakalü..

Pejeerüja sulu'u pükaralo'utain tü kasairua yootiraakalü achiki pia.

3. Sünain shiyaakuwachonnii ejetü nemi'ijaakalü aka naa tepichikana, ¿Jaralü oo kasa aapaka atchinwaakalü süpüla sukutulaaainjatüin.

4. Jameetche saa'in pümüin pipialu'u nnojorule korientakalü. Yootiraa pia namaa kasairua pünain süchiki tia.

5. Sünain ayaakuwaa anteetkalü joolu'u, pu'unajira süka pejepira ü sülootojla eekalü yala. Piiraka sajalajaayamüinwai. ¿Jetsü kasa aapaka atchinwaa? Jee ¿Jetsü kasa aapaaka atchinwaa?

Aapüsü atchinwaa

Aapaasü atchinwaa

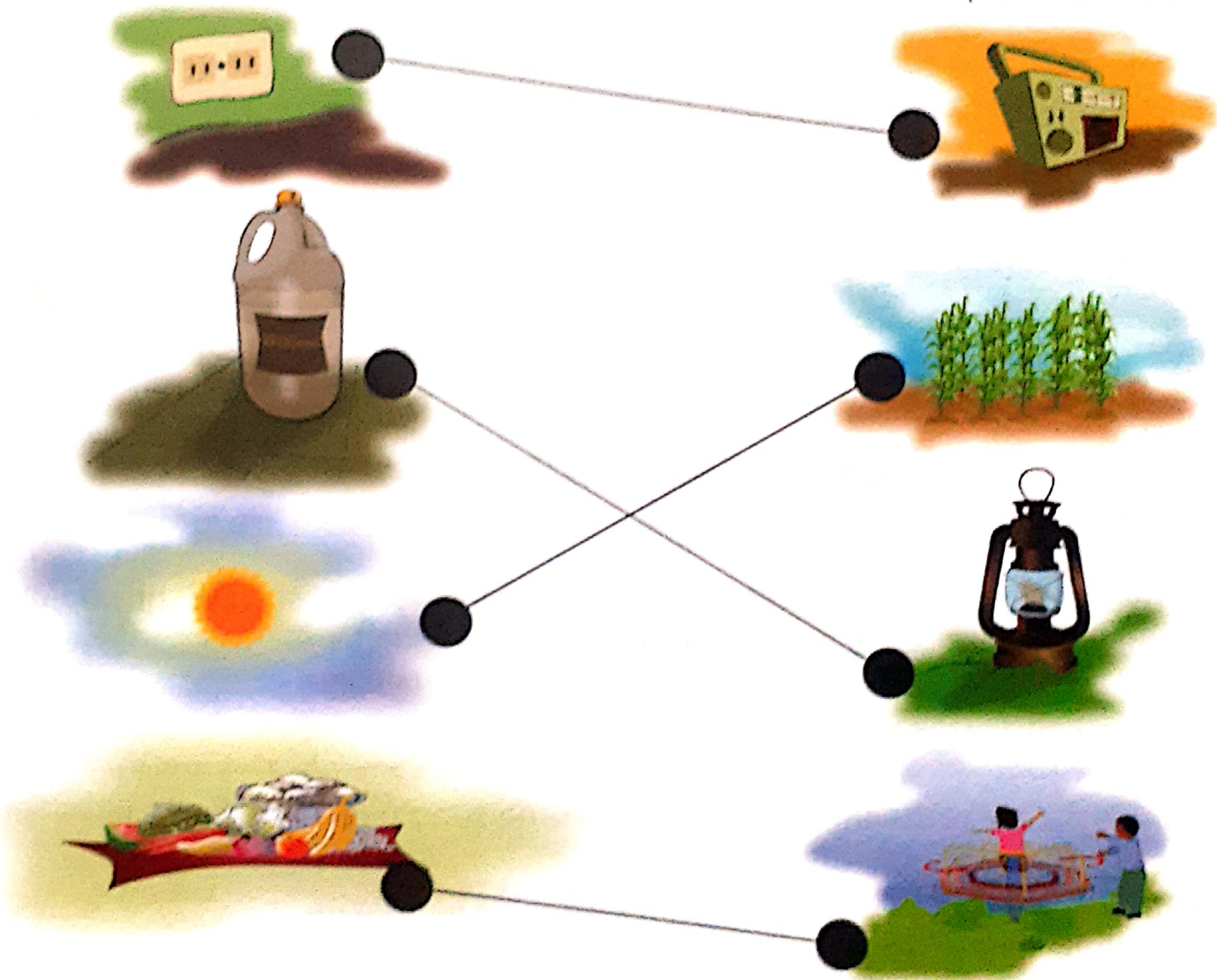

6. ¿Eesü süpüla pa'ataain putuma wane kasairuaya'a aapüin müsia wanee aapaain atchinwaa?

7. Yootiraa pia süchiki müsia piyoujir'era namaa ekirajaasshiikana jee püpüshikanairua süchiki tü kasairua eekalü süpüla apa'ataaje'ennüin.

5. Sünain ayaakuwaa anteetkalü joolu'u, pu'unajira süka pejepira tü sülootojia eekalü yala. Piiraka sajalajaayamüinwai. ¿Jetsü kasa aapaka atchinwaa? Jee ¿Jetsü kasa aapaaka atchinwaa?

Aapüsü atchinwaa

Aapaasü atchinwaa

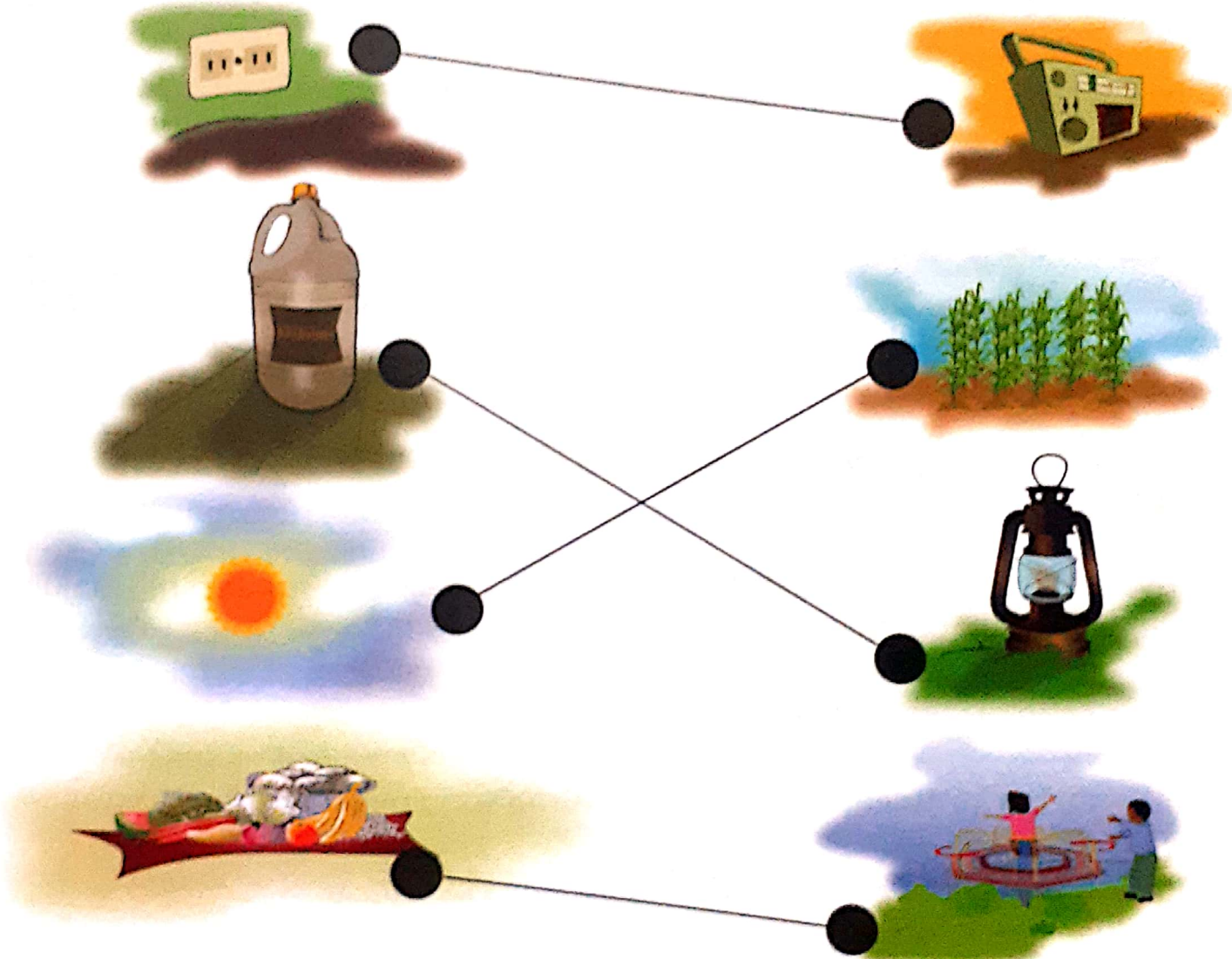

6. ¿Eesü süpüla pa'ataain putuma wane kasairuaya'a aapüin müsia wanee aapaain atchinwaa?

7. Yootiraa pia süchiki müsia piyoujir'era namaa ekirajaasshiikana jee püpüshikanairua süchiki tü kasairua eekalü süpüla apa'ataaje'ennüin.

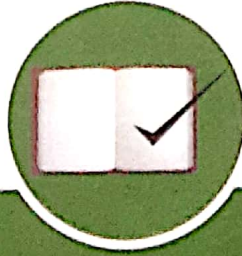

Tü kasairua kato'utkalü cho'ujaa amüinrü aawainii süpüla shipijaain müsia saa'inraainjatüin. Aawainniikalü tia saapüin tü eküütkalüirua oo'ulaka nuwarala chi ka'ikai.

Süpüla wepijaain sümaa anaa akuwa'ipa mainma tü kasairua oo'ulaka akorolooirua eekalü wama'ana cho'ujaain amüin aawainnii süpüla shi'yataain oo sukutulaainjatüin. Aawainniikalü tia aapüneekalü sümüin eesü süpüla korientakain oo sükajatüin kosoliina, kaasü, kasso, müshaisha, siki, chi ka'ikai, waneya'a. Eisalajüneesü tü aawainwaakalü.



Tü taraawa a'yataakalü süka joutai

Joo'uya wakumajüle wanee taraawa a'yataain süka joutai sünain shiwaajüin waya wayuu laülaayuu nama na ekirajaashiikana.

- ¿Kaseerü cho'ujaaka pümüin?
 - Wanee shi'ipa kattuliina piencha'atalü süma süno'u püchekakalü.
 - Wanee pa'lousa.
 - Wanee aparatseyaawajiaa jee wanee ashajiaa kala'jiasü.
 - Atükülüjia karalo'uta.
- ¿Jameerü sukumajia watumä?

1. Pumanümüinwayuulaülaainpuulianejeerüjaisükaaparatseyaawajiaakalü, tü sülojiaka antiraawaikalü shi'ichiru'ujee, sünain nnojoluin nüyaawasejüin pasanain. Wanawainjatü sümülo'uinliiniakalüirua. Piirakaasümüin ayaakuwaakalü.

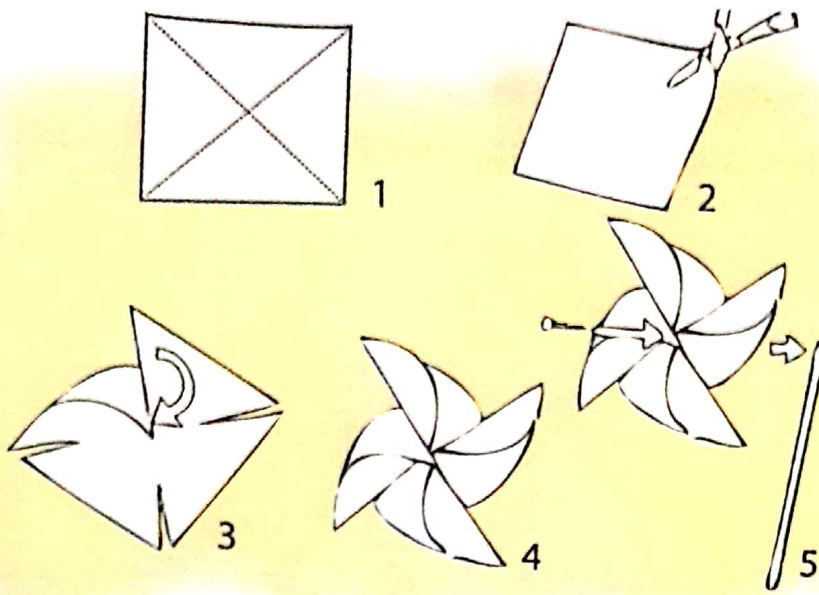

2. Pi'yotoo pansaain sulu'upunaa shiyaawasekalüirua

3. Piyaawaja shi'ichi eekalü püma'ana joolu'u.

4. Püshokolo pienchi shi'ichiirua pasanainmüin, pü'te'erawalin w... ase'eru'u.
Pütüküla pasanain sünain.

5. Josopa atükülüjiakalü, püsoto pasanain sünain taraawakalü süka
külaawachonniikalü, müsia pi'taain süpücho'ujee süla'ajikalü ashajiaa.

Yapaitpa, eaitpa püma'ana wanee taraawa a'yataasü süka joutai. Joo'uya pümatakaa
washeitajaale süka.

¿Jamüsüche paala saapia aawainnii sümüin sü'leeyalaaiwa taraawakalü?

Eesüche wane sukuwa'ipa natüjatü süpüla saapünüin aawainnii sümüin
sukutulaaaiwa?

¿Jameerü putuma süpüla sü'leeyalaain sünain reweein?

Pünaata sukumajia taraawakalü kaalüpüiwa sü'leeyalaain müsia ja'yaiwa
anachonniin.

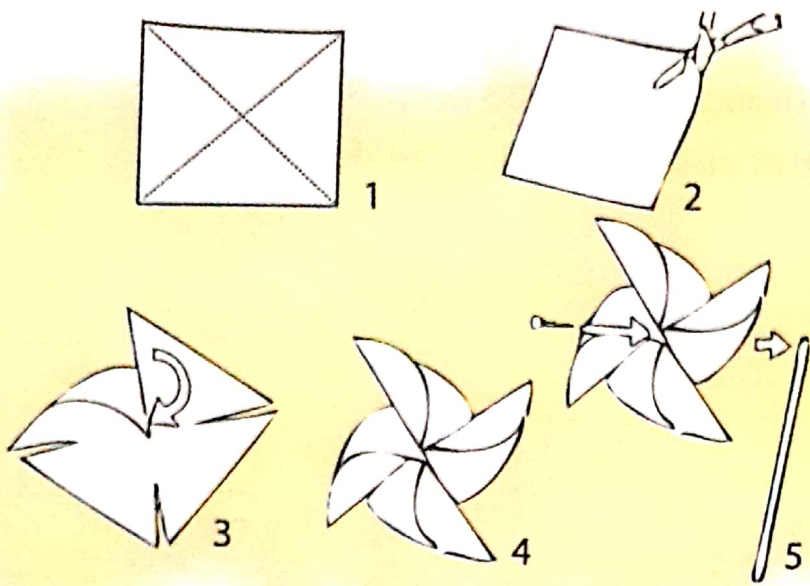

2. Pi'yotoo pansaain sulu'upunaa shiyaawasekalüirua

3. Piyaawaja shi'ichi eekalü püma'ana joolu'u.

4. Püshokolo pienchi shi'ichiirua pasanainmüin, pü'te'erawalin w... ase'eru'u. Pütüküla pasanain sünain.

5. Josopa atükülüjiakalü, püsoto pasanain sünain taraawakalü süka külaawachonniikalü, müsia pi'itaain süpücho'ujee süla'ajiakalü ashajiaa.

Yapaitpa, eaitpa püma'ana wanee taraawa a'yataasü süka joutai. Joo'uya pümatakaa washeitajaale süka.

¿Jamüsüche paala saapia aawainnii sümüin sü'leeyalaaiwa taraawakalü?

Eesüche wane sukuwa'ipa natüjatü süpüla saapünüin aawainnii sümüin sukutulaaaiwa?

¿Jameerü putuma süpüla sü'leeyalaain sünain reweein?

Pünaata sukumajia taraawakalü kaalüpüiwa sü'leeyalaain müsia ja'yaiwa anachonniin.

Tüa'yatawaainjatü taraawajoutaikajatü yaajatü Venesueela shii'ireemaajatü akumale'era aawainnii joutaikajatü süpüla wanee eiwaajia mmapa'ajajatü süpüla sücho'ujaain aawainnii moo'ulu yaa müsia süpüla kakaliamüin.

Icha sulu'u mma'ipa Patkonjatü, chaya Parawanaa. Eeinjatü shia Wajiirü sotpa'a



Chi wawalakai yekuwaana eesü nüma'ana wanee ashantanajia, müsia yaa:
Leeyata, leeyata müshi taya,
sulu'u nnojolin mapüsain,
akaisa'a masüinre wuin taya,
showa'laa meechi.

¿Kasajaa wayüin?

palakali

A'leeyalaasü taraawa wuinkajatükalü. ¿Kasache aapaka aawainnii sümüin sü'leeyalaayain?

Kutuwatüsü taraawa wuinkajatükalü, ¿Jaralü saapaka amünii atchinwaakalü?

Püsakira wanee wayuu laülaairüin kasale a'yatawaa kamüinjatüin tü saa'inrakalü tü taraawa wuinkajatü süpüla aapajaa aa'wainnii. ¿kasa aa'innaka süka?

Piyaawata sünain ayaakuwaakalüirua, kanainkalü akuwa'ipairua eere saa'inraayain paüsaain aawainwaa müsia eere nnojoluin paüsaain aa'inraaya süka.

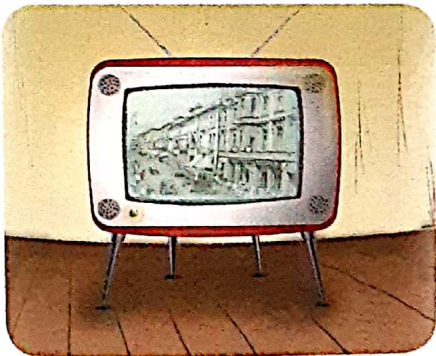
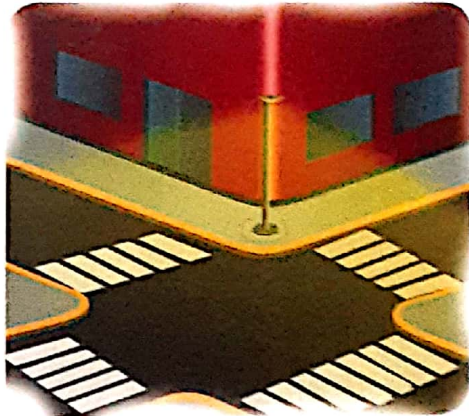
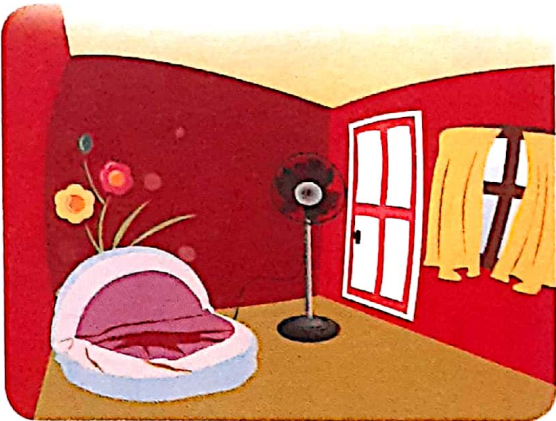

Aa'inraaya süka aawainnii

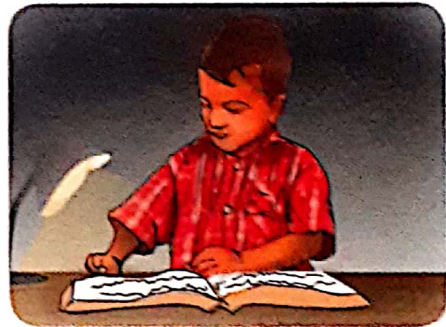

Yootiraa pia namaa kasairua pünain süchiki kasale anain süpüla aa'innüin paüsaaiwa aa'inraaya süka tü aawainwaakalü pipialu'u.

Pejeerüja sünain wanee karalo'uta sukuwaipaakalü süpüla waapaain paüsaain aawainwaa sulu'u ekirajüleekalü.

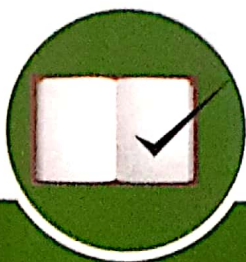

Cho'ujaasü ma'in tü aawainwaakalü sümüin tü kasairua kato'utkalü jee süpüla wepijaain sümaa anain wakuwa'ipa waya wayuukana. Anainjatüka aa'inraaya süka. Achekúsü eisalajünaa jee nnojoluin amúlaain atumaa.

O'UNAJAWAA JUTATSHITU'UPÜNAA



Awaraijawaa jutatshiitu'upünaa

Kaleo'ujatüle oo sa'waijatüle, eepünaale piirakaain sirumatu'umüin shia pi'raka waneesüle'eyakalü, wanee jutatshii majalajaayasalü eere pülaneetairua, shüliwalairua, ka'iirua, a'ato'ujatüüirua ne'e oo'ulaka mainmajutatshiinainjatüirua jee watta saali kasa me'raajuusalü.



Piyaawata tü shüliwalakalüirua, Mmakalü, Ka'ika jee kashikalü sünain ayaakuwaakalü tüü:

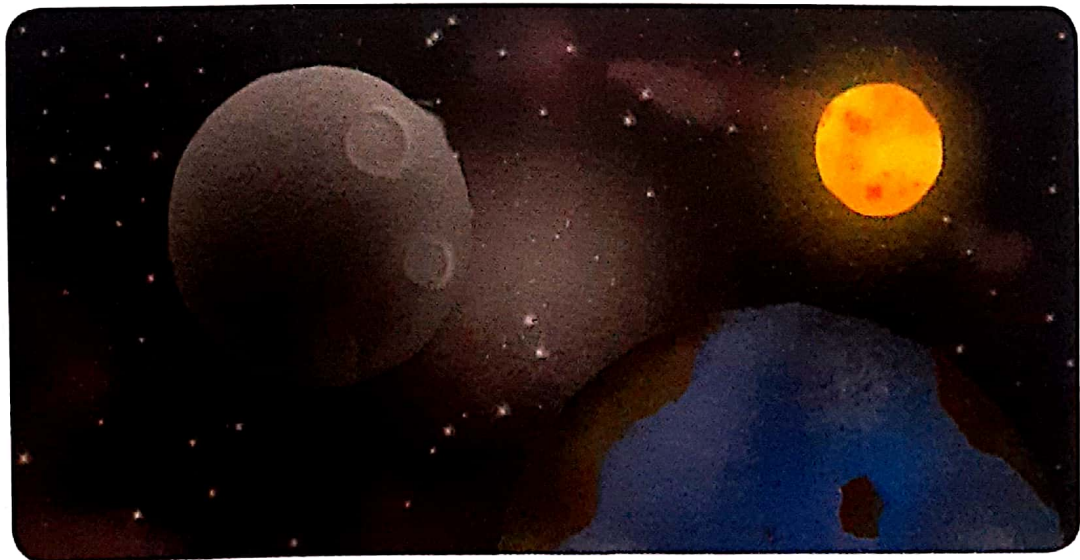

oujatü kaleo'uin oota aipain

Piirakaa sümüin ayaakuwaa anteetkalüirua. ¿Jetsü keleo'ujatüka?, ¿Jetsü a'waijatüka?

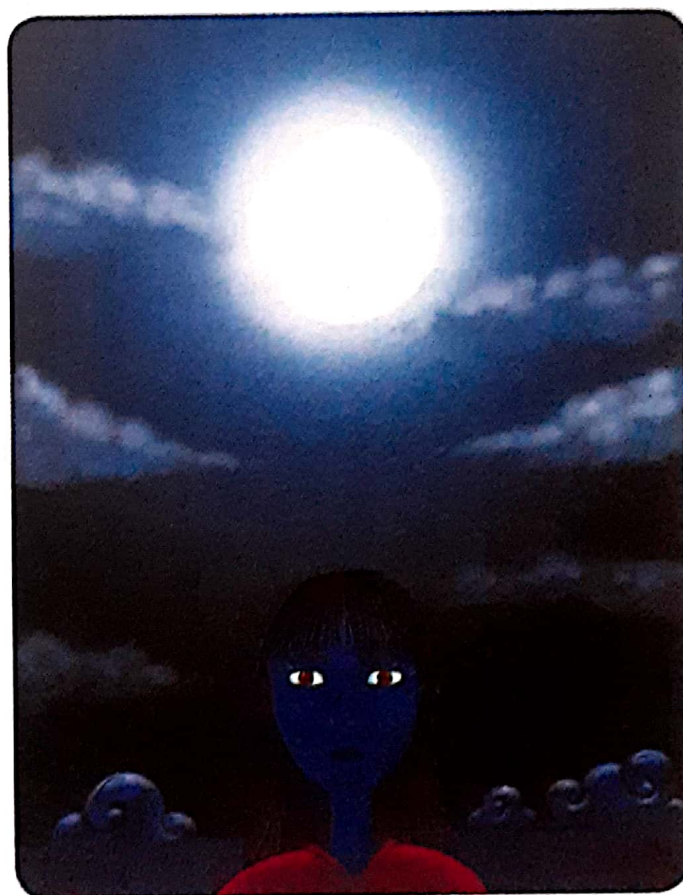

Wanee shüliwala jaishaanashi sünain mulo'uin ma'in chi ka'ika. O'unusu jutatshiiru'upünaa tü nuwaralakalü jee süntapa soo'omüin Mmakalü aapüsü wamüin aawainwaa jalouikalü süpüla naatajatüwai kasairua waa'inrakalü.

Müsü alatüin ka'ikalü yaa...

Wanain sümaa ja'yuuin ka'i...
sümaa sü'leeyalaain tü Mmakalü jee
shikerolooiin eere eenin jeerottuuin.
Jerottuuikalü tüü shia nuwarala ka'ikai
jee sünaataaka sünaain saapüin aa'yulaa
sümüin mmapa'apiakalü.



Süma'ainru'u wa'leeyalaain sümaa
Mmakalü waneepia ka'ikalü, jerottuuisü
ma'in soo'omüin müsia katurulain
wamüin, süse'eru'ushii waya ka'ikalü.
We'rüin Ka'ikai soo'ujee Mmakalü sünaain
yaain waralo'ushaanain.



Ayatüshi'iya waya a'leeyalaain
müsia joolu'u ajuitaashii suulia nuwarala
ka'ikai, keemioushijaasü jee aliuuka
sünülia watuma.



Aüntaa mataatalasia sa'waikalü.
Wekettaajüin soo'ujee Mmakalü
waneetua a'leeyataashi. Eesü we'rule
kashikalü, eesü ai sunujulaakalü oo'u
woulia.



1. Pejeetta sulu'u pükaralo'utain waneejatüwaikalü nukuwa'ipa pi'rüin ka'ikai su'utpünaa wanee ka'i jee püshaja joujale kaleo'uin, ja'yuuin ka'i oo'ulaka joujale aliuukain.

2. Pukumaja wanee anüliaamaajatü kanain tü paa'inrawaikalü so'ukaiwai.

Ja'yuuwa'aya

Kaleo'u

Aliuuka

Sa'wai

¿Tü ka'ikai, murütikalüirua musia tü wanu'uliakalüria

Suumainru'u tü murütikalüirua ja'yasü su'wanajaaya nuwarala ka'ikaiya'asa, ma'aka: mayaasü ja'yuuwa'aya akootole'erajüshi chi ka'tio.



¿Jetsü mürülüirua pi'raka su'utpünaa ka'ikalü.

Suumainru'u wunu'uliakalüirua eesü wanee wunu'usiirua ma'aka tü a'leeyaakalü sho'watüin süchiirua eekuwaire ka'ikai, shi'itaanaka sünüliain.

¿Eesüja'a pí'raajüin wunu'usii eekai sheerulaain kaleo'u müsia süsürülaain sa'wai?



Kapüi sünülia chi kashikai jutuma wayuu pemón

Eweetaasü müin aka wanee wattakuwalüin sulu'u suchukuwa AKARAPICHAIMA eere nnojoluin sülatireein naa pemonkana saalii nnojoluin nekirüin sa'wai totta aimaajatü, müin aka tü naa'inrakalü nümüin Wei (ka'ikai) kaleo'u. Shia sükülaka achiki tü natijala naa pemonkana ne'itain tü kasaawekalü süpüla ka'i süchiki sa'ajaanüin.

Antüsü sa'waikalü. Watijaa oo'ulu aka shipiyuushijaain müsia shiweenuwaain shüliwalakalüirua jee müsia eere sirumatu'unain Kashikalü namaa mulo'ushanain sünain kasuuin, a'wanajaain süpülawai ka'ikalüirua.



Wanain sümaa sa'walin ya'yaa sulu'u Venesueela, waneejee sa'ata Mmakalü kaleo'usu.

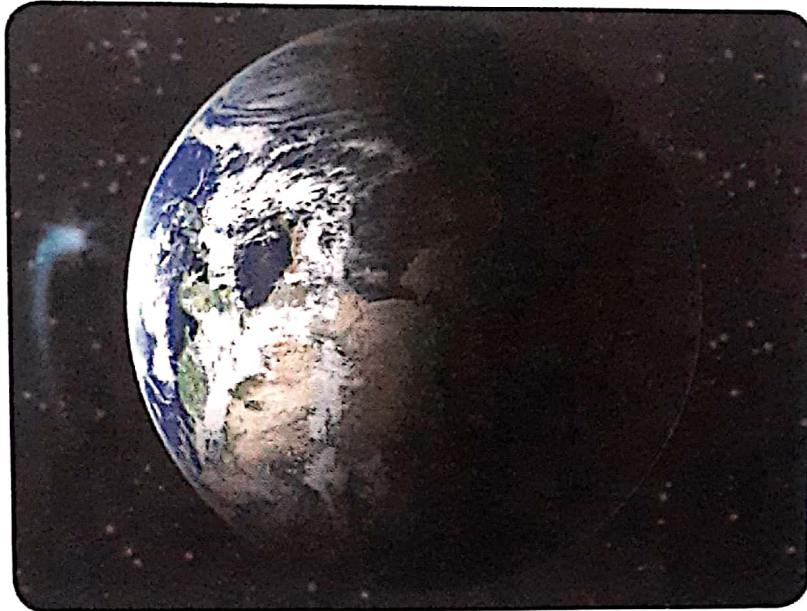

Wane'eya sümüin tü kasairua waa'inrakalü sa'waliuupa. Antüsü sükalia atunkaa müsia eemerawaa süchikijee kasa waa'inrakalü sümaa wapüshiirua.

¿Kasa wayu paa'inraka sa'wai?

¿Kasaka alatüin sümüin tü mürütikalüirua?

Eekaja'a, tü mürütikalüirua nnojotsü ja'yain supushuwa'aya kaleo'u, mainma wuchiichonnii ee'iyalaakana müsia kepijanain sa'wai, ma'aka kenaairua, ju'irua, püsichiirua.

¿Eesüya pi'raajüin mürülüirua eekai eweetaain oo'ulaka kepijanain sa'wai?



Müleka saa'in pümüin eere süpüla wajuirain joolu'u wanee motsamüin suulia Mmapa'akalü, müsia we'rüin shia anouipa'ajee, jutatshiitu'unainjee.



Eesü süpüla ayunnaa wanee ayaakuwaa müin aka saa'in tüü sükajee ein tü a'ataajutuuirua akumajuushiikalü müinka tü kanüliakalü Simon Woliüwa, yalakalü anouipa'a suulia Mmakalü leeyatajiraain sümaa eejeere ananuain ayujaa shiyaakuwa waneesüle'eyakalü sümaayale'e tü aitü koo'ukalü waya.

A'ato'ujatüükalüirua tüü akumalaa sutuma wayuu süpüla alatiria achikiimaajatü sulu'umuin mma supushuwa'aya.

Tü Mmakalü sütaüle'erüin kashikalü sünainmüin, tü a'ato'ujatüü aletüjütkaia. Su'leeyatüin mmapa'akalü sünain 28 ka'iirua. Nünaküin ka'ikai, we'raka shia soo'ujee mmakalü süpalapala'awaipa sulu'u pienchituwa su'wanajaaya.

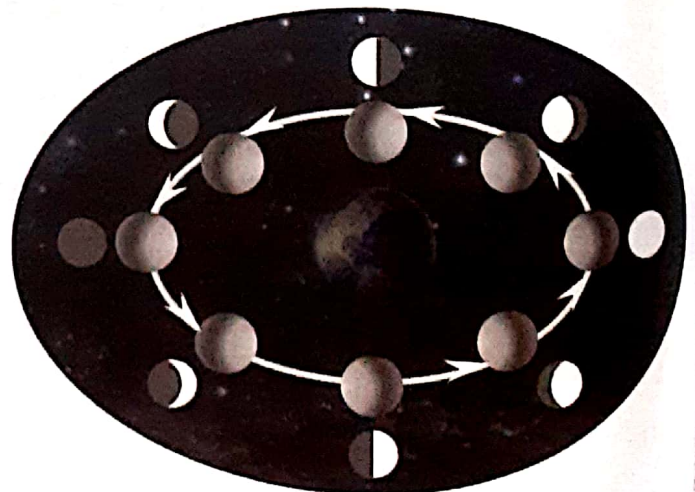

Naküjala naa watuushikana'a aapürikaje'ewaliikana kepiakana sotpünaa palaa Venesueelajatü, tü akaliaa anakalü ma'in süpüla a'lataa müsia akumajaa kaasha shia su'utpünaa shikeroluin kashikalü.



A'leeyalaasü kashikalü, piratüsü we'rüin. Anakanain türa sawaanashii mulo'usukalü, pi'yuushuupa supushuwa'a. We'rüin shiyaleraain palaakalüya'a, emeirüjaasü sotkolu palaa.



Tü wanee su'wanajaaya kashikalü nataapünapaa kashikai sünülia; eweetaasü suchukuwa'a; sünain sutu'ukain, chaipalüin süche'eirua chajeeru'u.



Müsia tü sajalajaayakalü su'wanajaaya kashi jeketü sünülia. Shikettaajüitpa a'leeyalawaa sa'atalu'upünaa Mmakalü jee nnojotsü nünaküin ka'ikai, nnojotka we'rüin shia.

Mainma suchuwairua kajuitaaralü naküjapü'ükana naa watuushinuu jee woushinuu, aküjalaa makatka nuchukuwa kewirai, keeralia, jee waneya'a.

Sünainmüin süntüin korientakalü, aapakalü wamüin awaralaa akumajuushi eipirakalü mapa akumalaakalüirua tüü.

1. Püshaja sulu'u pükaralo'utain wanee aküjalaa suchukuwamaajatü kashikalü. Yootiraa pia namaa ekierajaashiikana pümaa süchiki aküjalaa püshajakalü.

2. Püntaiwa'a pipialu'umüin namaa püpishikana, paa'inra wanee akotchijalaa süchikimaajatü tü aa'innawaikalü soo'u su'wanajaaya kashikalü.



Anakanaa Mmakalü müsia kashikalü

● ¿Kasa cho'ujaweeetka wamüin?

- Wanee Ko'oyoosü poochi shiyaakuwain Mmapa'akalü, eesü süpüla pükasüjain müleka püchekülein.
- Wanee Ko'oyoosü poochi motsosu shiyakuwain kashikalü..
- Wanee Jooki.
- Wanee süpülajana katton, taapüla oo aniime.
- Piama shi'ipairua alampüre: wane 15 sm jee wane 7 sm, anasü tü akachejiakalü kuluulu.
- Tempera.

● ¿Jameerü saa'inria watuma?

1. Pükanasüja Mmakalü müsia kashikalü.
2. Püsaita alampürekälü 15 sm sünain ko'oyoosü mmapa'ayaasükälü müsia tü wanee pijittaa chechein sünain apülajanaakalü.
3. Püsaita sünain tü wanee ko'oyoosü kashiyaasükälü tü shi'ipa alampüre 7 sm müsia tü wanee shi'ichi asaituushin sünainjee mmakalü.
4. Puchuwajaa jookikalü. ¿Kasa alataka? ¿Eesü a'wanajawaa sünain kashikalü? ¿Jama sünain Mmakalü?
5. Pü'leeyala Mmakalü joolu'u. ¿Jamüsü ja'yain kashikalü soo'ujee Mmakalü süma'ainru'u pü'leeyatüin?

¿Jamüsü jukuaipa'a walataain sünainjee wanee ka'i sünainmüin wane'eya'a?

A'leeyalaasü tü Mmakalü, palaiwatüsü müin aka wanee choocho. Tü sükalia saapakalü sünain ekettaajaa waneetuwa a'leeyatia ka'i wamüsü, sünainjee ja'yuuin wanee ka'i sünainmüin waneemüin watta'amaalüya'a.

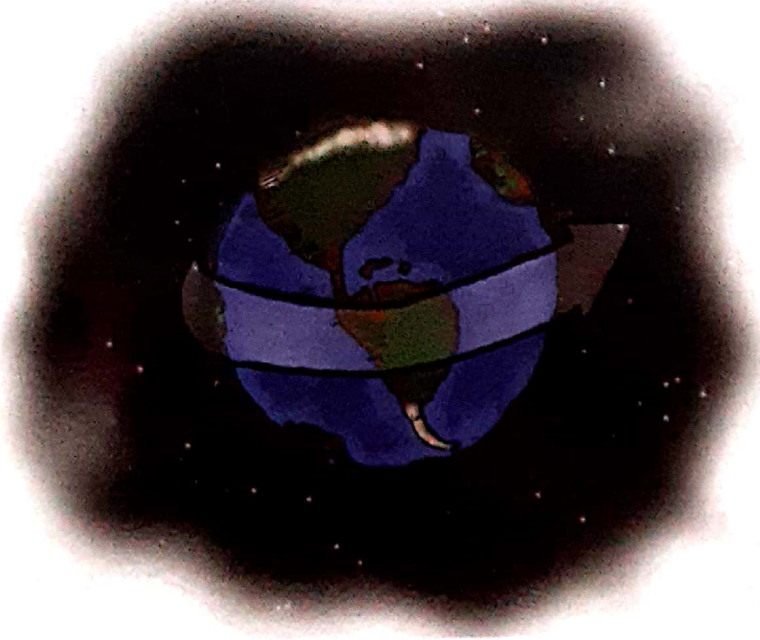

Kanüliawaisü tü ka'i alatakalü watuma: luune, matte, mietkule, juweewe, pienne, saawana jee rimiiku.

Tü akaratshisükalüirua ka'i wanee semaana saa'inrüin.

Sulu'u akaliaapala eesü kashi eekai alü'üjain 31, 30 oo 29 ka'i.

1. Püshaja sulu'u pükarlo'utain: Jetsü ka'iirua pu'unaiwaika oo'usulu'umüin ekirajüleekalü. ¿Je'rasü ka'i supushuwa'a?

2. Je'ra ka'i cho'ujaaka süpüla saawano'uluin jee rimiikuin.

3. Püchajaa wanee akaliaapala pipialu'u. Pejeerüja sulu'u pükarako'utain tü kashi kaaujunakana waya. ¿Je'ra ka'i sülü'ujain? ¿Je'ra semaana sulu'u?

4., Je'ra semaana cho'ujaakalü süpüla pikettaajüin puuyase oo je'rairü semaana alatüsü süchikijee pikettaajüin puuyase.

Waneshia, piama, apunuin... ¡Wainmashaana süliwalairua!

Eesü süliwala eekai jerottuin ma'in suulia waneirua; aletüjülia jerottoo sünainkalü sukalujutu ka'i.

Müleka suutkale'ennüle tü shuliwalairua jerottakalü ma'in, we'reerü suu'ulia shüliwala müsia sünüliairua sünaenjeesü sukuwa'ipa oo shiyoluja, ne'rakalü saa'in namüin wayuu namaiwajana, ma'aka:

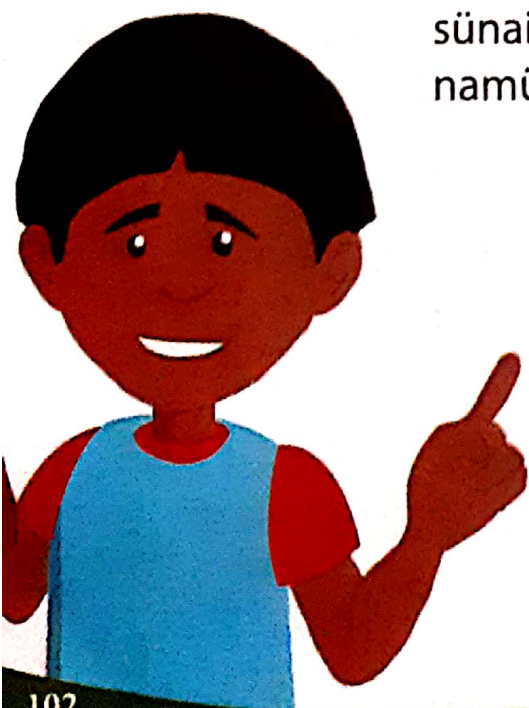

Shüll'walairua Jeesü

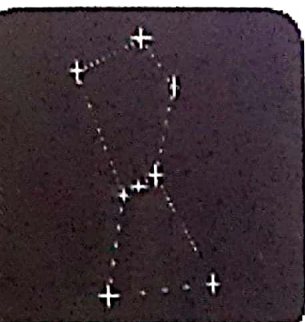

Shüliwalairua
Orion



Shüli'walairua
Pléyades



Suu'ulia shüli'walairua pejemüin tanain

Wakumajüle wanee suu'ulia shüli'wala sümaa neiwaajüin waya wayuu laülaayuuinain.

¿Kasa cho'ujaweeetka wamüin?

1 atükülüjia, 1 kattuliina mütsiia, acheperaachonnii kachimirasü hneetalü.

¿Jameerü saa'inria watuma?

-Pii'itaa sünain karaloutaa o'uchikanain eeijatüle suu'ulia shüli'wala kee'ireekalü -paa'in.

-Pipirajawai o'uchikanainkalü süka acheperaachonniikalü, yaleerü sühli'walakalü yala.

Shia ne'e, eei pa püma'ana wanee suu'ulia shüli'wala. Püshaja sünülia süka acheperaachonnii.

1. Pipialu'ujee sümaa kasairua pünain pünanaja aitu'ukalü jee puulaka püntüin sünain suu'ulairua shüli'wala we'rayütikalü.

2. Pejeerüja aitu'u pi'rayütikalü. ¿Eesüya püntüin anain su'ulukuu suu'ulairua shüli'wala?

Kanüliasü shüliwalakalüirua natuma na wayuuirua kama'ainakana

Namüin naa wayuuirua kama'ainaka sulu'u Woumain eesü aküjalaairua suchukuwamaajatü shuli'walairua ee'iyatakalü nakuwa'ipa müsia eejeere nakumajaain.

Ne'itaain sünülia shüli'walakalüirua sünainjee akuwa'ipaa sünainkalü, ma'aka:

Jataburú sünülia Orion natuma naa Waraaukana, Jatüpu'ü malu'ulu.
Iwaa sünülia tü Jeesü mulo'usukalü natuma naa wayuukana, iiwapü müsü.

Tomökan sünülia tü pléyades natuma naa pemonkana, süpü'ü chiriwai malu'ulu.

Ananajaa suu'uliakalü shüliwala müsia kashikalü weinshi ai shiiwaajün sünain atijawaa soo'u joujainjatüle shi'itüin juyaa, me'itüinjatüle müsia anainjatüle pünaja. Shiiwaajün shüli'walakalüirua sünain anuwaluwaa müsia sulu'upünaa wopuirua wuna'apüünaa suulia amuloulee.

¿Je'ratuwakaja ma'in ne'ruin aitu'ukalü naa wayuu kama'ainakana süpüla natijaain soo'u kaso'uluinjanüle napünajün?

Mainmatuwasü ne'ruin, süpülawai wanee ai naa'inrawalin eekai no'uliirain achajawaa ou'ulia ne'ratüjütkaia paaralee ma'in. Ne'ruin shiweetaain sirumatu'upünaa müsia shikeroluin waneemün sa'ata.

Tü naatajatüwaikalü süpüleepala shüli'walakalüirua jutatshiitu'u wataawajiraasü sümaa sükaliawaikalü juyapü jee joutaleo'ulu. ¿Eesü akaliaapala nama'ana!

Pukumajiraa namaa püpüshi jee pa'aleewaniirua wanee akaliaapala
ulu'uin kashiirua juyapüjatü müsia joutaleo'ulujatü sulu'u mma eere kepiain
a.

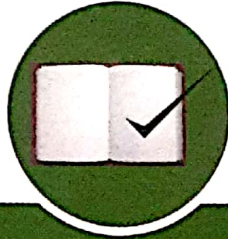

**Tü shüli'walakalüirua wekiipü'üsü sünain waraitaa suulia
amuloulee oo'ulaka akumajia akaliaapalairua anain apünajia.**

Jülüjeerü paa'in piirakaapa sirumatu'u sümüin shüliwalakalüirua jee
ashikalü, sünain shiiwaajapü'üin wayuuirua sümaiwanana sünain achajawaa
akuwa'ipa.

Oo'ulaka chi ka'i aapayüika'iya naawain süpüla kataa o'u soo'u Mmakalü.

Eejirawaa sünain anaataa epiaajiraapülee

1. Eejiraa pia namaa ekirajaashiikana oo'ulaka waneirua nepiajanaya'a
sünain ekeraajaa Sükalia Mulo'usu Mmapa'akalü.

2. Paa'inra a'yatawaa sulu'u epiaapüleekalü eiwaajüin süpüla eenjatüin
veinshi tü kataakalü o'u soo'u Mmapa'akalü. Pukumaja karalo'utairua aapiria
üchiki tü kasa aashajaanakalü achiki ya'yaa.

AASHAJE'ENNAJATÚ



Atijalaakiimaajachi Wenesueelaje'ewai

Francisco Tamayo: Aishaana apülachi tü kasa mmapa'ajatükalü.

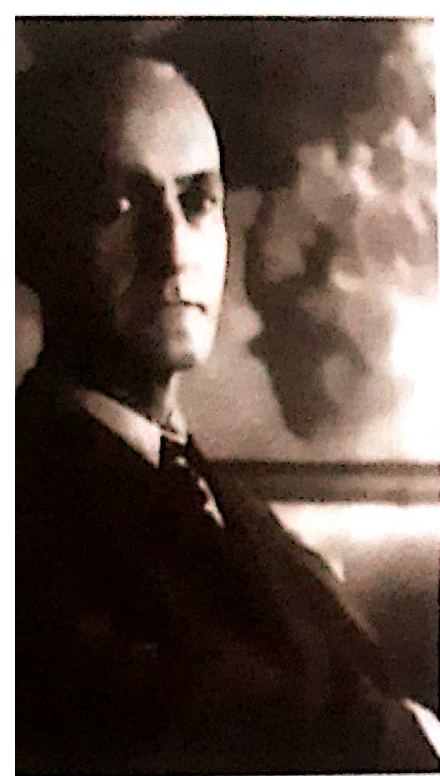

Nia chi wunu'uliapü'üya palajachikai sulu'u Wenesueela. Jo'uushi sulu'u mma'ipa Laarajatü soo'u tü juya 1902. Nüshatirüin tottoolaa jee ekirajülin süna'in Kato'ulaachiki. Ekirajaashi süna'in wunu'uliapü'üin Arüjentiinajee müsia Wenesueela. Nikirajala nia Henry Pittier chaya Karaaka. Chi wanee aipürai mmapa'ajatüya'a e'itaai shikii Wuna'apü aa'imajuushi Wenesueelajatü.

A'yataashisu'utpünaa 60 juyasüna'in e'rajaajaa jee akatajirawaa wunu'ulairua sulu'upünaa waneejatüwai mma'ipairua woumainru'u. Achajaapü'üshi süchiki jamüin shiyulia wunu'u payalain sümüin ayuulee wunu'ulianainjee. Nüchajaain sünaataain tü kasairua amajujain tü mmapa'apiakalüirua.

Kakaliashi süna'in ekirajaa Wunu'uliachiki sulu'u tü Instituto Pedagógico raakajatü müsia sulu'u tü Universidad Central Wenesueelajatü.

Nia e'itaashika shikii nama wanee atijalaakiipü'üiruaya'a tü kanüliakalü cación Biológica de los Llanos, chaya mma'ipa Waariko müsia tü Sociedad nezolana de Ciencias Naturales amünakalü.

Atijalaakiimaajachi Wenesueelaje'ewai

Francisco Tamayo: Aishaana apülachi tü kasa mmapa'ajatükalü.

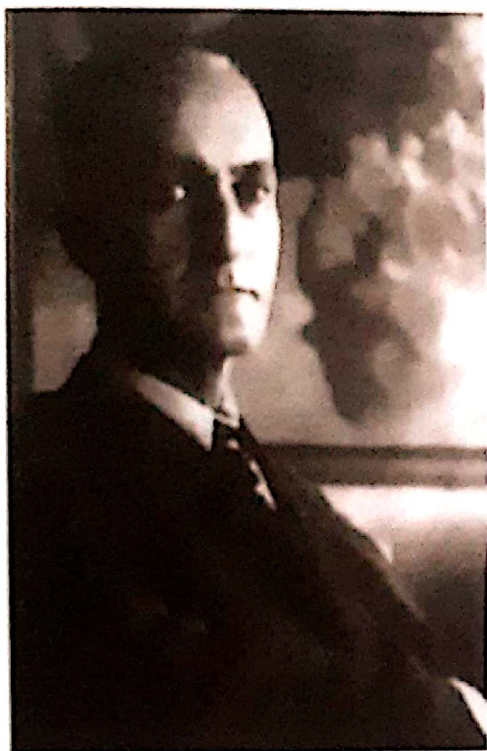

Nia chi wunu'uliapü'üya palajachikai sulu'u Wenesueela. Jo'uushi sulu'u mma'ipa Laarajatü soo'u tü juya 1902. Nüshatirüin tottoolaa jee ekirajülin sünaïn Kato'ulaachiki. Ekirajaashi sünaïn wunu'uliapü'üin Arüjentiinajee müsia Wenesueela. Nikirajala nia Henry Pittier chaya Karaaka. Chi wanee aipürai mmapa'ajatüya'a e'itaai shikii Wuna'apü aa'imajuushi Wenesueelajatü.

A'yataashisu'utpünaa 60 juyasünaïne'rajaajaa jee akatajirawaa wunu'ulairua sulu'upünaa waneejatüwai mma'ipairua woumainru'u. Achajaapü'üshi süchiki jamüin shiyulia wunu'u payalain sümüin ayuulee wunu'ulianainjee. Nüchajaain sünaataïn tü kasairua amajujain tü mmapa'apiakalüirua.

Kakaliashi sünaïn ekirajaa Wunu'uliachiki sulu'u tü Instituto Pedagógico karaakajatü müsia sulu'u tü Universidad Central Wenesueelajatü.

Nia e'itaashika shikii nama wanee atijalaakiipü'üiruaya'a tü kanüliakalü Estación Biológica de los Llanos, chaya mma'ipa Waariko müsia tü Sociedad Venezolana de Ciencias Naturales amünakalü.

Eesü nutuma ekirajawaa sünain akuwa'ipaa ama'anajatüü Venesueelaje'ewalü, atijalaa müsia amajalairua kanükipü'ükalü ma'in aalii.

Achajaashi nia süchiki anaate'era kasa amajujakalü epijawaa sümüin wayuu atamüinree, anasüje eere anain aainjalaa sünain kepiaajirawaa mapü'üsü nünüiki, nayakalaka ma'in jülüjain naa'in na nnojoliikana een ama'ana kaletshee.

Outushi Francisco Tamayo cha'ya karaaka soo'u juya 1985 müsia ni'ipünaain wapüla wanee putchi analu'utshaana sümaa aijirawaa jee kajutaa atuma tü kasairua mmapa'ajatükalü.

Ku'yamalii nepiajana Wenesueelaje'ewalii

Luis Zambrano: wanee ku'yamai nuumainrujuchi

Jo'uushi Luis Zambrano soo'u juya 1900 sulu'u mma Bailadores, mma'ipa Mérida, sa'aka wanee nüpüshi kamamüinshii ma'in.

Kasakiijarai nia tepichiiwa'aya sheitapü'üshi süka mi'roui nukumala'aya ne'e süka aranajairua nüsaijüin ayotopünaa sa'ata wunu'u, samantüin nutuma shirokupünaa süchiirua palantüsü. Nüntire'erüin kasi'irainyaain nutuma süpüla sukutulaain.

Ekirajaashi sünainmüin pienchiirü atijalaa sulu'u ekirajülee eejachire kepiain. Akaisa'a wanepiain ekirajaain nimiiwa'a sumaa nükalia supushuwa'a. Kamalainpü'ü amüinchi aashaje'eraa karalo'uta mayaakalü saa'in alawaa sulujuna, nüshajalairua Einstein müsia Viuliakalü.

Majupu'usu naa'in naalii naa kepiashiikana chaya uucho'u süka mainmain namüliala; eere nnojoluin korienta nama'ana. ¿Müliakai naya, waashii müin?

A'laülaakai Zambrano nikiiru'usu waneepia jamüinjatüin süpüla eiwaajünüin epiaapülee eejachire nia süka maakinairua eekai kakaliain, mapüleein anaatiraa, ajuituin jayain, nnojoluin a'yerülajüin müsia een süpüla naa'inraayain wayuu napushuwa'a. Acheküsü aa'innaa tü analu'utkalü sümüin wayuu eekai een ne'e, sümaa wanee amüliajawaa jee nnojoluin kachumuralaa sünain, mapü'üsü nünüiki.

Mojupu'usu nünüiki aka mainmain koroloirua sulu'uje'ewalü wane bunainwaairuaya'a mepin sümajujaapa süpüla ne'e "wayalajüinjatüin waneepia". Nümüsü.

Mainma maakinairua nukumajüin süka sükoroloirua ejetü müsia türein ajutunuirüin.

Su'ulukü kasairua nukumala shia:

- Taraawa akumale'eriaa korienta süka sütchin wuin süchinainjeejatü.
- Talepeerikairua alü'üjiaa achisaa pejemüin.
- Wasüküleeta ayüüjaayaa a'üwaa müsia jiiipüirua.
- Oosojiaa kepein.
- Türapiiichi korientakajatü ayüüjaaya kañaruushi.

Sünainjee anain ma'in tü kasairua nukumaje'erakaa eiwaajia watta saalii wayuuirua, eitaanüshi Luis Zambrano müin aka chi Ku'yamai nipiajachi mulo'ushin sulu'u womain mulo'usukalü. Outushi nia soo'u tü juya 1990.

Mapü'üsü nünüiki Laülaakai Luis Zambrano yaa: "Nnojotsu kapüleein akumajaa wanee motoolu, jalu'u kapüleeinja'a akumajaa wanee koi".

Achajaaushi sünaínjee:

- Boyle, D. (sf). *Energía*. España: Jaime Libros.
- Budinich, P. (2001). *Tanti esperimenti*. (Murphy, P y col.). Italia: Scienza. (Título original publicado en 1997).
- Calero, M. y Herrero-Velarde, R. (1997). *Perinola 1º grado*. Caracas: Laboratorio Educativo.
- Gobierno en línea. Símbolos patrios. Disponible: http://portal.gobiernoenlinea.ve/venezuela/perfil_simbolosn.html, [Consulta: 2011, enero 20].
- Harlen, W. (1993). *Teaching and learning primary science*. 2 ed. rev. London: Paul Chapman Publishing.
- Hewitt, P. (2005). *Conceptos de física*. México: Limusa, S.A.
- Hurtado, O. (2005). *Francisco Tamayo. Estudio de su vida y aproximación a la vigencia de su obra*. Caracas: Ediciones del Rectorado UPEL.
- Johnson, K. y Johnson, A. (1991). *Physics for you*. England: Stanley Thornes.
- Ministerio del Poder Popular para Ciencia y Tecnología (2007). *VII Salón de Inventiva Tecnológica Popular Luis Zambrano 2007*. Caracas: Autor.

Muller, G. y Muller, A. (2010). *Química*. México: SM de Ediciones.

Planchart, E. (2007). Luis Zambrano: tecnólogo popular. [Libro en línea] Disponible: <http://www.liceus.com/cgi-bin/ac/pu/Zambrano.pdf> [Consulta: 2011, abril 3].

Suárez, S. (2006). *Ciencia didáctica creativa*. Uruguay: Cadiex International, S.A.

Trumper, R. (1993). Children's energy concepts: A cross-age study. *International Journal Science Education*, Vol. 15, 2, 139-148.

Van Cleave, J. (2010). *Física para niños y jóvenes*. México: Limusa, S.A.

Venciclopedia Venezuela (2011). [Página web en línea]. Disponible: http://venciclopedia.com/index.php?title=Francisco_Tamayo [Consulta: 2011, febrero 09].





Lo difícil no es hacer un motor, lo difícil es hacer una lechoza.

LUIS ZAMBRANO
Inventor venezolano



Gobierno Bolivariano
de Venezuela

Ministerio del Poder Popular
para la Educación